

## HÖCHSTE QUALITÄT UND INNOVATIVE STEMPELPRODUKTE\_

**Trodat, der Weltmarktführer** bei selbstfärbenden Stempelgeräten gibt seit 50 Jahren bei Innovation, Design und Funktion den Ton an. Trodat ist der Erfinder des Original TRODAT PRINTY – mit 150 Mio. Stück der meistverkaufte Selbstfärber der Welt.

**Trodat steht für Qualität.** Bereits 1995 erfolgte die Zertifizierung nach ISO 9001 und EN ISO 9001:2000. Erfahrene Konstrukteure stehen für optimale Funktionalität der Produkte. International anerkannte Designer sorgen für exzellente Produktgestaltung und optimale Ergonomie, denn bei Trodat ist der Mensch das Maß der Dinge.

**Trodat steht für Innovation.** Der Original Printy wurde zum Maßstab einer ganzen Branche. Alle namhaften Mitbewerber haben Funktion und Design kopiert. Dieser Mut zur Innovationsführerschaft wird mit Trodat MULTI COLOR IMPRESSION - dem ersten individuellen Farbstempel - doppelt unterstrichen.

**Trodat steht für Partnerschaft.** Viele unserer Geschäftspartner in aller Welt arbeiten schon jahrzehntelang mit Trodat zusammen. Kontinuität, Vertrauen und Verlässlichkeit kennzeichnen die Qualität der Partnerschaft mit allen unseren Kunden – weltweit.

**trodat**<sup>®</sup>

**Trodat GmbH**\_ Linzer Strasse 156, 4600 Wels, Austria  
internet\_ [www.trodat.net](http://www.trodat.net), [www.trodat.de](http://www.trodat.de)  
e-mail\_ [trodat@trodat.net](mailto:trodat@trodat.net)

75364 / Printed in Austria - 2005/12

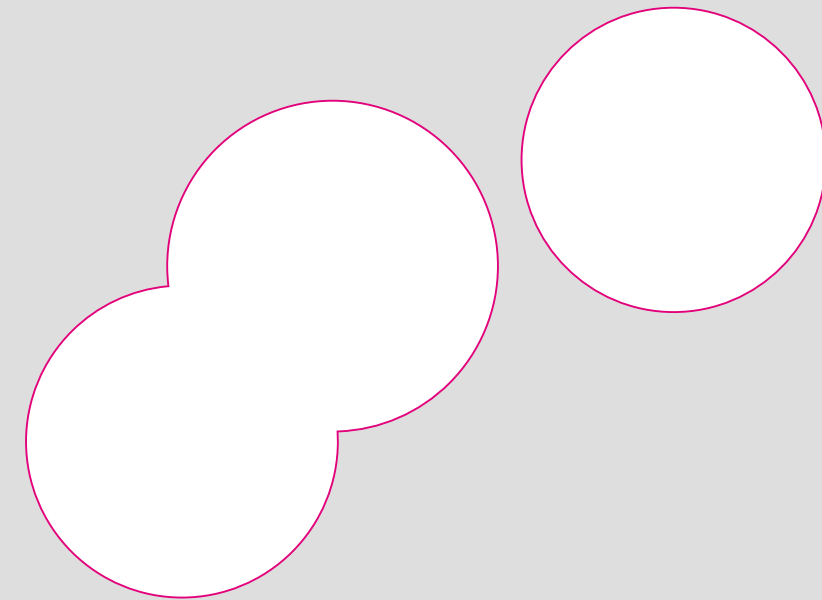

KATALOG 2006\_ **trodat**<sup>®</sup>

**BINARY DIGITS INC.**  
professional IT solutions  
66 Futuredrive  
Silicon Valley  
California, USA

Maitre  
**Marc DURAND**  
12, grande rue - 75001 PARIS  
Tél. 01 12 23 96 96 - Fax 01 12 23 96 95

Weinhandlung  
**Horst Franke**  
Spitzenweine aus  
Österreich • Italien • USA  
Deutschland • Spanien • Australien  
Kellergasse 4, 55442 Stromberg

MULTI  
COLOR  
IMPRESSION  
**trodaf**

DER ERSTE  
INDIVIDUELLE ABDRUCK,  
DER MIT VIER FARBEN  
BEEINDRUCKT\_



## SYMBOLE\_

### VERPACKUNGSART\_

Zeigen die verfügbaren Verpackungsarten.

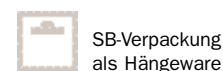

### FARBE SWOP-PAD AUSTAUSCHKISSEN\_

Zeigen die lieferbaren Kissenfarben.



## INTERNET SERVICES\_

Auftritt und Verkauf im Internet werden immer wichtiger. Trodat unterstützt Sie dabei mit professionellen Internet Dienstleistungen.

Nähere Informationen finden Sie unter: [www.uTypia.com](http://www.uTypia.com)

## WERBEMATERIAL\_

Eine Übersicht über die aktuellen POS Materialien finden Sie im Katalog auf Seite 49.

Das komplette Angebot an Werbe- und Kommunikationsmitteln wie Kataloge, Folder, Poster, Sticker, Merchandising Artikel, Displays, etc. entnehmen Sie bitte als PDF-Download unserer Internetseite:

[www.trodat.net](http://www.trodat.net) (siehe: [TRADING PARTNERS/SERVICES/WERBEMITTEL](#))

## MEDIEN-SERVICE (BILDDATENBANK)\_

Um auf die steigenden Bedürfnisse des Marktes und die damit verbundenen Anforderungen unserer Kunden nach Bildmaterial und Werbemitteln rasch und schnell reagieren zu können, bieten wir Ihnen als Serviceleistung unsere Bilddatenbank an. Sie können Bilder und vieles mehr von unserer Internetseite direkt herunterladen.

Besuchen Sie unsere Internetseite: [www.trodat.net](http://www.trodat.net) sowie [www.trodat.de](http://www.trodat.de)

## ÜBERSICHT\_

- |       |       |  |
|-------|-------|--|
| 06-08 |       | <b>TRODAT MULTI COLOR IMPRESSION_</b><br>Der erste individuelle Abdruck, der mit vier Farben beeindruckt   |
| 09-15 |       | <b>TRODAT PROFESSIONAL LINE_</b><br>Textstempel, Datumstempel, Datumstempel + Text, Ziffern- und Wortbanddrehstempel                                 |
| 16-24 |       | <b>TRODAT PRINTY LINE_</b><br>Textstempel, Datumstempel, Datumstempel + Text   |
| 25-28 |       | <b>TRODAT TYPOMATIC LINE_</b><br>Textstempel zum Selbersetzen, Datumstempel + Text zum Selbersetzen, Ersatzteile für Typomatic-Stempel               |
| 29-31 |       | <b>TRODAT SWOP-PAD AUSTAUSCHKISSEN_</b><br>Austauschkissen Professional Line, Austauschkissen Printy Line, Austauschkissen Stativ-Selbstfärber (alt) |
| 32-34 |       | <b>TRODAT IMPRESSOR PRE-INKED_</b><br>Griffe und Zubehör   |
| 35-41 |       | <b>TRODAT CLASSIC LINE_</b><br>Datumstempel, Datumstempel + Text, Ziffern- und Wortbanddrehstempel   |
| 42-43 |       | <b>TRODAT TWIN_</b><br>Stempelschreibgeräte  |
| 44-45 |       | <b>TRODAT MOBILE MARKER_</b><br>Taschenstempel im Miniformat   |
| 46    |       | <b>TRODAT LAGERTEXTSTEMPEL_</b><br>Office Printy, Stamp Stack  |
| 47    |       | <b>TRODAT SPEZIALSTEMPEL_</b><br>Clothing Marker, Printy 4910 mit Schlüsselanhänger, Taschenstempel Vienna, Prägezangen                              |
| 48    |       | <b>TRODAT STEMPELZUBEHÖR_</b><br>Stempelträger, Stempelkissen, Stempelfarben, Lasergummi   |
| 49    | ..... | <b>TRODAT WERBEMATERIAL_</b>   |
| 50-51 | ..... | <b>VERPACKUNGSÜBERSICHT_</b>   |
| 52-53 | ..... | <b>uTypia_</b> Internet Dienstleistungen   |
| 54-55 | ..... | <b>TRODAT DIGITAL SEALING_</b>   |



# TRODAT MULTI COLOR IMPRESSION\_

## DER ERSTE INDIVIDUELLE ABDRUCK, DER MIT 4 FARBEN BEEINDRUCKT\_

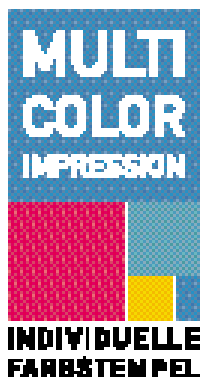

Trodat hat jetzt etwas, was andere nicht haben.

Multi Color Impression – der erste Farbstempel, der ab sofort für viele Trodat Modelle zu haben ist. Die vier Farben lassen sich beliebig, individuell zusammenstellen. So hinterlässt sein Besitzer einen einzigartigen Abdruck – und bleibenden Eindruck.

Was uns aber besonders freut ist, dass durch diese Innovation die Welt ein bisschen bunter und freundlicher strahlt.

**BINARY DIGITS INC.**

■ professional IT solutions  
■ 66 Futuredrive  
■ Silicon Valley  
■ California, USA



**BINARY DIGITS INC.**

■ professional IT solutions  
■ 66 Futuredrive  
■ Silicon Valley  
■ California, USA

### DIE VORTEILE AUF EINEN BLICK\_

- Abdruckfarben wählbar aus 4 definierten Standardfarben



- Farbdruck nach Kundenwunsch: Die Farbbereiche können frei gewählt werden
- Top-Qualitätsabdruck: Gewohnt perfekter Abdruck von Trodat Stempeln mit lebenslanger Garantie



## MEHR FARBE FÜR DEN STEMPEL\_

Trodat verleiht dem Stempelabdruck mehr Farbe und gliedert ihn fein in einzelne Farbflächen. So heben Sie Logo, Firmennamen, neue Telefonnummern und Hinweise farblich hervor und sich selbst von den Mitbewerbern ab.

### ABDRUCKBEISPIELE\_

*Ristorante Trattoria*

~ Da Vinci ~

VIA BRERA 4, MILANO  
Tel. ( 02 ) 633 08 546  
Fax ( 02 ) 633 08 546-12



## HIGH-TECH FÜR MEHR FARBE\_

Hinter MULTI COLOR IMPRESSION steckt Hochtechnologie und ein patentiertes Fertigungsverfahren. Vom präzisen Schneiden zwischen den Farbfeldern bis hin zur optimalen Einfärbung des Kissens. Alles ist auf einen qualitativen Stempelabdruck für den Kunden ausgerichtet.

Die Technologie liefert Trotec, ein Unternehmen der Trodat Gruppe. Das Fachwissen kommt von Trodat und den Stempelmachern.

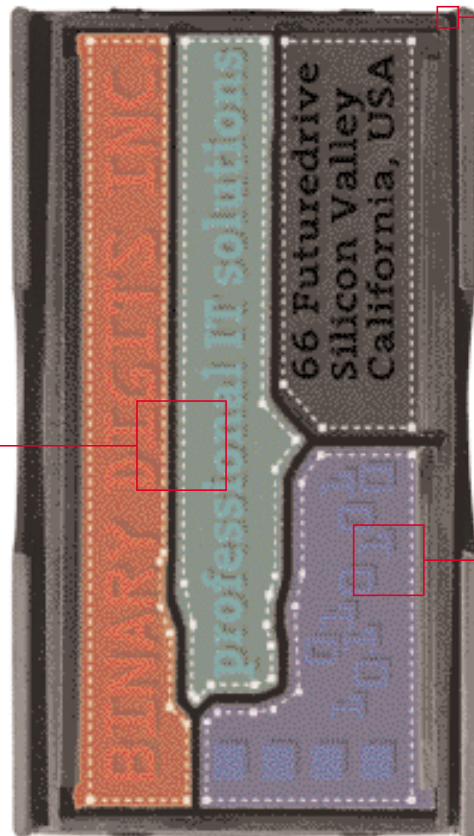

**PRÄZISE SCHNITTE\_**  
Lasertechnik aus dem Hause TROTEC, einem Unternehmen der TRODAT Gruppe. Ein Laserstrahl schneidet das speziell verarbeitete Multi Color Kissenmaterial auf den Zehntelmillimeter genau. Diese präzisen High-Tech Schnitte trennen und versiegeln die unterschiedlichen Farbfelder.

**MAßGESCHNEIDERTE FARBFELDER\_**  
Um den individuellen Abdruckwünschen der Kunden gerecht zu werden, können die Farbbereiche auf dem Multi Color Kissen beliebig angeordnet werden.

TRODAT MULTI COLOR IMPRESSION bietet hohe Gestaltungsfreiheit. Lediglich der Mindestabstand von Buchstaben oder Zeichen in unterschiedlichen Farbfeldern muss 2,5 mm betragen und die kleinste produzierbare Größe eines Farbfeldes beläuft sich auf 8 x 8 mm. Ausgehend vom Stempelsatz berechnet die TROTEC Software die optimale Abgrenzung der Farbfelder.

**PERFEKTE DOSIERUNG\_**  
Damit die Farbfelder optimal mit TRODAT Originalfarben getränkt werden, wurden eigens Farbdüsen entwickelt, die mit Hilfe einer Spezial-Software auf ein Zehntelmilliliter genau die benötigte Farbmenge dosieren können. Das Resultat ist ein schöner Stempelabdruck in TRODAT Qualität.

### ! EINFACHE NACHBESTELLUNG\_

Original Multi Color Kissen für individuelle Farbstempel können jederzeit sicher und unkompliziert nachbestellt werden.

## MULTI COLOR IMPRESSION KOMPATIBLE STEMPEL\_

### • TRODAT PRINTY LINE\_

Alle Printy NEU Textstempel ab Größe 4912 (Rundstempel ab Größe 46030) sowie Printy NEU Datumstempel + Text

### • TRODAT PROFESSIONAL LINE\_

Alle Professional Line Textstempel, Datumstempel + Text, Ziffernstempel + Text

## TRODAT PROFESSIONAL LINE\_

### QUALITÄT OHNE KOMPROMISSE

Ob am Schalter oder im Büro, die Trodat Professional Line ist die beste Wahl unter den Selbstfärbestempeln: Ideal für Vielstempeler, die Wert auf Verlässlichkeit sowie saubere und einfache Handhabung legen.

Der Maßstab für die Trodat Professional Line sind die kompromisslosen Qualitätskriterien: Robuster Stahlkern und hochwertige Kunststoffe, streng geprüfte Verarbeitung und ergonomisches Design.

**DIE GRIFFKAPPE\_**  
ergonomisch geformt

**DIE BEIDSEITIGE SPERRE\_**  
Komfort durch 2 Sperrpositionen für:  
- die tägliche Datumseinstellung  
- den Kissenwechsel

**DAS KUNSTSTOFFGEHÄUSE\_**  
doppelte Lebensdauer durch neue, noch widerstandsfähigere Kunststofflegierung

**DER ABSORBER STOPPER\_**  
sorgt für einen sicheren Stand und ein leises Stempelgeräusch

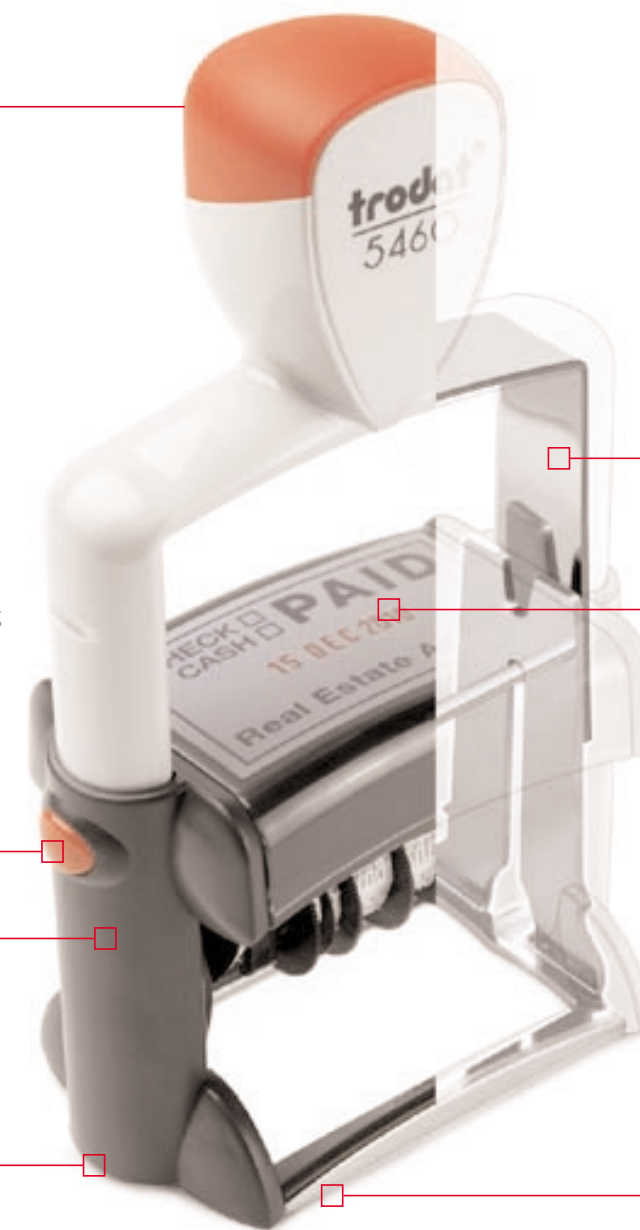

**DER STAHLKERN\_**  
die robuste Bauweise für den oftmaligen Gebrauch

**DAS TEXTSICHTFENSTER\_**  
zeigt den vollen Stempelttext in Originalgröße

**GROSSZÜGIG\_**  
der kleine Datumschlitz bei den Datum- und Zifferbänderstempeln ermöglicht mehr Spielraum zur Gestaltung der individuellen Stempeltex-te

**DER STABILE POSITIONIERUNGSRahmen\_**  
damit Sie den Stempelabdruck punktgenau platzieren können



# TEXTSTEMPEL\_

Firmen- und Adressstempel, auch in Verbindung mit dem Firmenlogo – für jeden Bedarf steht ein Professional Line mit geeigneter Textplattengröße zur Verfügung.

FARBE / SWOP-PAD AUSTAUSCHKISSEN\_  
alle Modelle Professional Line



5200

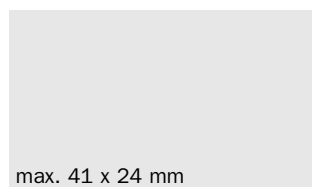

max. 41 x 24 mm



6/50

5203

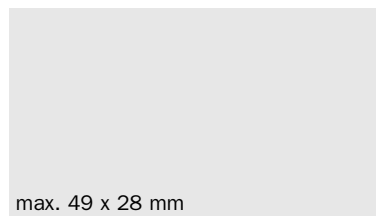

max. 49 x 28 mm



6/53

5204

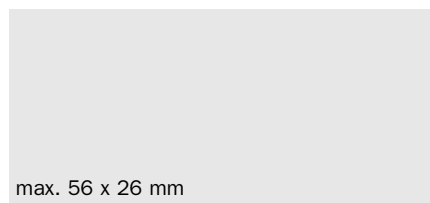

max. 56 x 26 mm

Auch in Metallic-Ausführung erhältlich



6/56

5205

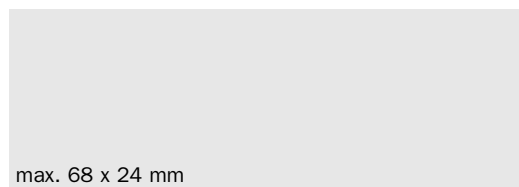

max. 68 x 24 mm



6/55

5206

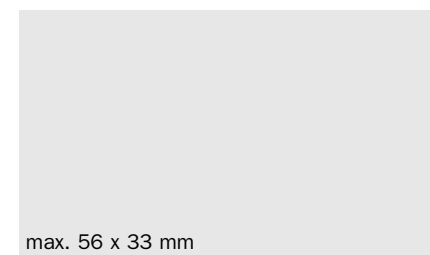

max. 56 x 33 mm



6/56

5207

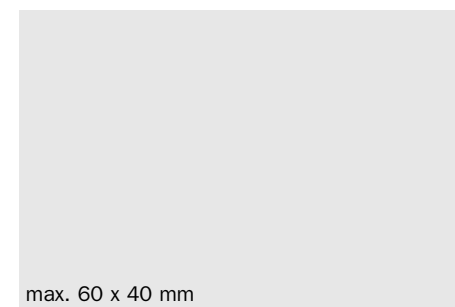

max. 60 x 40 mm



6/57

5208



max. 68 x 47 mm



6/58

5215

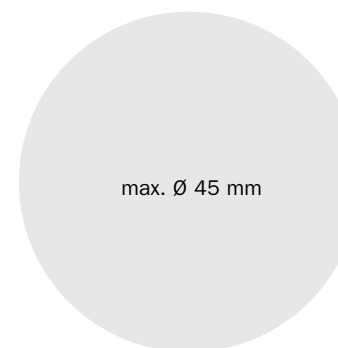

max. Ø 45 mm



6/15



# DATUMSTEMPEL + TEXT\_

Datumstempel mit individuellem Stempeltext in unterschiedlichen Textplattengrößen. Einfache Einstellung des Datums durch Stellräder.

## SWOP-PAD AUSTAUSCHKISSEN – 2-FARBIG\_

erhältlich für: 5415, 5430, 5431, 5440, 5460, 5470, 5480, 5430/L, 5440/L, 5460/L



5430



max. 41 x 24 mm  
Schrifthöhe Datum: 4 mm  
Auch in Metallic-Ausführung erhältlich



6/50

5470



max. 60 x 40 mm  
Schrifthöhe Datum: 4 mm



6/57

5480



max. 68 x 47 mm  
Schrifthöhe Datum: 4 mm



6/58

5431



max. 41 x 24 mm  
Schrifthöhe Datum: 3 mm



6/50

5415



max. Ø 45 mm  
Schrifthöhe Datum: 4 mm



6/15

5440



max. 49 x 28 mm  
Schrifthöhe Datum: 4 mm



6/53

5466/PL  
Doppeldatum  
Stempel



Textplattendicke inkl. Klebefolie: 2,4 mm

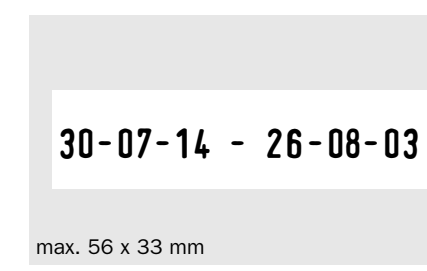

max. 56 x 33 mm  
Schrifthöhe: 4 mm



6/56

5460



max. 56 x 33 mm  
Schrifthöhe Datum: 4 mm



6/56



Einstellen Datum



Einstellen Datum auf Textplattenhöhe

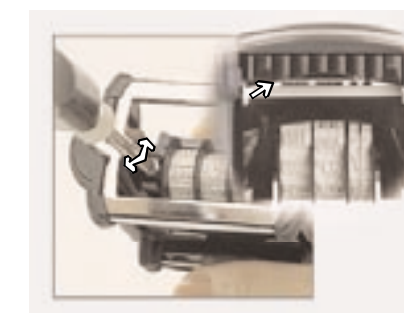



Die Profis zur Büroorganisation – Datumstempel, Datumstempel in Verbindung mit Lagertexten oder als Ziffern- und Wortbanddrehstempel. Einfache Einstellung des Datums, der Ziffern und Wortbänder durch Stellräder.

Einstellen Wortband 5117

5030  
5430/L



28. Aug. 2010

Schriftgröße Datum: 4 mm

5430/L

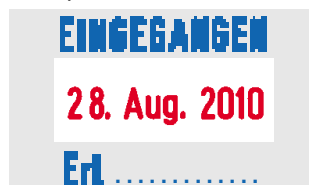

Weitere Texte: BEZAHLT  
GEBUCHT



5430/L  
6/50 (5030)  
6/50/2 (5430/L)

5546



1 2 3 4 5 6

Schriftgröße: 4 mm

Weitere Zeichen:

N° / / , ¼ Kg  
€ - - F ½ ¼  
# · X C ¾ /  
\$



6/50

5558



1 2 3 4 5 6 7 8

Schriftgröße: 5 mm

Weitere Zeichen:  
5558, 5558/PL:

N° / / / / , ¼ Kg  
€ - - - - F ½ ¼  
# · · · X C ¾ /  
\$



6/56

5440/L



Schriftgröße Datum: 4 mm

Weitere Texte:  
BEZAHLT durch



6/53/2

5558/PL



max. 56 x 33 mm

Schriftgröße: 5 mm, Textplattendicke inkl. Klebefolie: 2,4 mm



6/56

5460/L



L 2:



Schriftgröße Datum: 4 mm

Weitere Texte:  
L1: EINGEGANGEN



6/56/2

55510



1 2 3 4 5 6 7 8 9 1

Schriftgröße: 5 mm

Weitere Zeichen:  
55510, 55510/PL:

N° / / , ¼ Kg / , Kg N°  
€ - - F ½ ¼ - F ¼ €  
# · X C ¾ / · C / #  
\$



6/56

5117



GEBUCHT 28. April 2004

Schriftgröße: 4 mm

Weitere Texte:

- |                |                |                  |
|----------------|----------------|------------------|
| 1. EINGEGANGEN | 5. GEMAHNT     | 9. FAKTURIERT    |
| 2. BEANTWORTET | 6. BEZAHLT     | 10. KONTROLLIERT |
| 3. ERLEDIGT    | 7. ÜBERWIESEN  | 11. GEBUCHT      |
| 4. BESTELT     | 9. BETRAG erh. | 12. TERMIN       |



6/56

55510/PL



max. 56 x 33 mm

Schriftgröße: 5 mm, Textplattendicke inkl. Klebefolie: 2,4 mm



6/56



# TRODAT PRINTY LINE\_

## DAS ORIGINAL

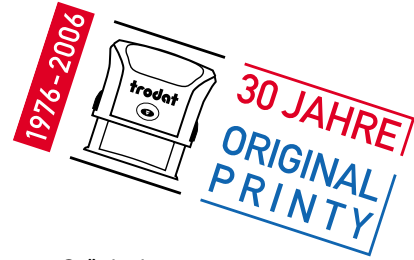

Nicht umsonst ist der Original Trodat Printy mit über 150 Millionen Stück der weltweit meistverkaufte Selbstfärbestempel der Welt: Der perfekte Allround-Stempel für Anwendungen in den unterschiedlichsten Tätigkeitsbereichen.

Zuverlässige Qualität, einfache Handhabung und ein modernes Design zeichnen den Original Trodat Printy seit nunmehr 30 Jahren aus.

**ERGONOMISCHES DESIGN\_**  
dynamische, nach ergonomischen Richtlinien abgestimmte Formgebung

**SOFT-FEEL GRIFFKAPPE\_**  
Angenehme Haptik, hochwertiger, zeitgemäßer Look (Soft-Feel Material bei Printy Hauptgrößen 4910 – 4913)

**DOPPELSEITIGE SPERRE\_**  
für einfache Textplattenmontage und einen unkomplizierten Kissenwechsel.

**STANDFESTIGKEIT\_**  
optimiert mittels verbreiteter, elliptischer Standfläche sowie neuartiger Rutschsicherung.

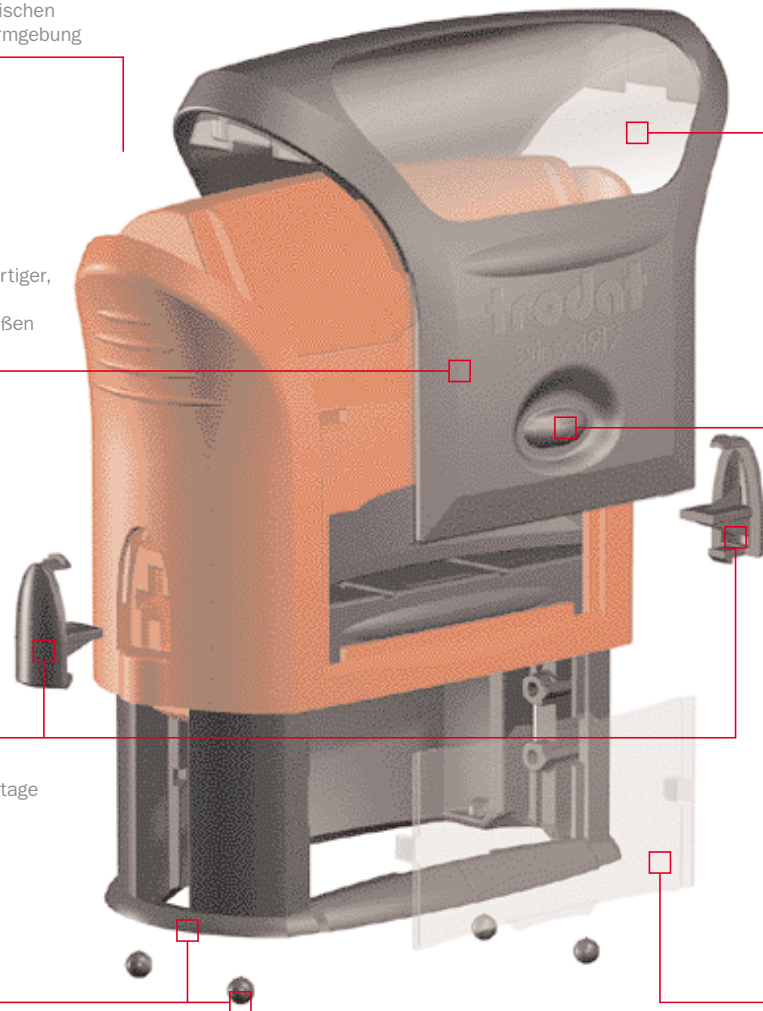

**TEXTSICHTFENSTER\_**  
übersichtlich positioniert an der Vorderseite des Stempels mit 45° Neigung für optimale Lesbarkeit des Musterabdrucks

**CLICK-OUT-BUTTON\_**  
einzigartige, patentierte Lösung für mühelosen und sauberen Kissenwechsel  
[www.click-out.net](http://www.click-out.net)

Kissenauswurf mit STOPP-POSITION

**POSITIONIERUNGSFENSTER\_**  
transparent – für eine optimale Platzierung des Abdrucks.

# TRODAT PRINTY SORTIMENT\_

Ob Namen- oder Adress-Stempel, 2-, 3- oder mehrzeilig – für alle wesentlichen Anforderungen steht ein Printy Modell mit geeigneter Textplattengröße zur Verfügung.

In allen Modellen ist das Stempelkissen bereits eingesetzt und kann nach zahlreichen Abdrucken einfach selbst ausgewechselt werden.

## FARBSORTIMENT\_

STANDARD-SORTIMENT (Gehäuse und Griffkappe anthrazit)	Bügelfarbe
	Rot
	Grau
	Blau
	Mint
	Mango
	Schwarz
	Gelb

	4908	4910	4911	4912	4913	4915	4925	4926	4927	4928	4929	44055	46019	46025	46030	46040
1	X	X	X	X	X	X	X	X	X	X	X	X	X	X	X	X
2		X	X	X	X	X	X	X	X	X	X	X	X	X	X	X
3		X	X	X	X	X	X	X	X	X	X	X	X	X	X	X
4		X	X	X	X	X										
5		X	X	X	X	X										
6	X															
7	X															

Datumstempel 4729–46140: rot/anthrazit 1



## KISSENWECHSEL\_

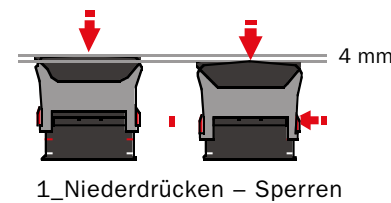

2\_Click-Out Button drücken



**SWOP-PAD AUSTAUSCHKISSEN\_**  
alle Modelle Printy Line



**SWOP-PAD AUSTAUSCHKISSEN – 2-FARBIG\_** für diverse Datumstempel





# PRINTY NEU\_ TEXTSTEMPEL

4908



Mit Verschlusskappe

max. 15 x 7 mm **1 6 7**



6/4908

4910



max. 26 x 9 mm **1-5**



6/4910

4911



max. 38 x 14 mm **1-5**



6/4911

4912



max. 47 x 18 mm **1-5**



6/4912

4913



max. 58 x 22 mm **1-5**

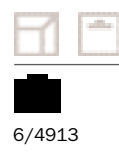

6/4913

4915



max. 70 x 25 mm **1-5**

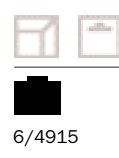

6/4915

# PRINTY NEU\_ TEXTSTEMPEL

4929



max. 50 x 30 mm **1-3**



6/4929

4928



max. 60 x 33 mm **1-3**



6/4928

4927



max. 60 x 40 mm **1-3**



6/4927

4926



max. 75 x 38 mm **1-3**



6/4926

4925



max. 82 x 25 mm  
Lieferbar ab Februar 2006 **1-3**

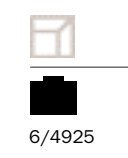

6/4925



# PRINTY NEU\_ TEXTSTEMPEL

46019



Mit Verschlusskappe

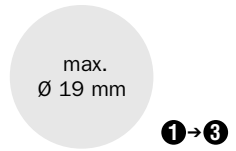

max. Ø 19 mm

1→3

Auch mit 2,8 mm Datum erhältlich (46119)

Lieferbar ab April 2006



6/46019

46025



Mit Verschlusskappe

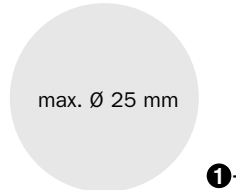

max. Ø 25 mm

1→3

Auch mit 2,8 mm Datum erhältlich (46125)

Lieferbar ab April 2006



6/46025

46030



max. Ø 30 mm

1→3



6/46030

46040

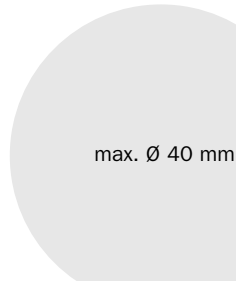

max. Ø 40 mm

1→3



6/46040

44055

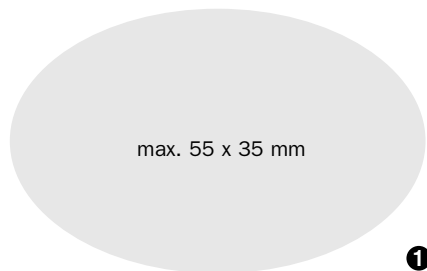

max. 55 x 35 mm

1→3



6/44055

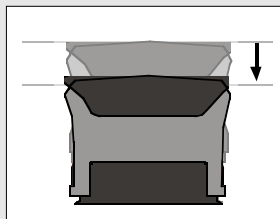

Textplatte aufkleben

# PRINTY CLASSIC\_ TEXTSTEMPEL

Stempelgeräte der Serie Printy Line – individuell in jedem Fall: Als Text-, Datum-, Ziffern- oder Wortbanddrehstempel, mit rechteckiger, quadratischer oder runder Textplatte.

## FARBSORTIMENT\_

STANDARD-SORTIMENT (graues Gehäuse)	Bügelfarbe
	Schwarz
	Rot
	Blau

	4916	4921	4922	4923	4924	4941	46045
1	X	X	X	X	X	X	X
2	X	X	X	X	X		
3	X	X	X	X	X		

Datumstempel 4724–4850: schwarz/grau 1

4941

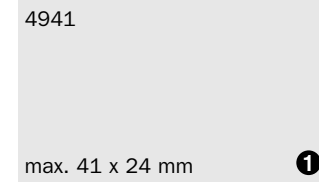

max. 41 x 24 mm

1



6/4750 (4941)  
6/4916 (4916)

4916

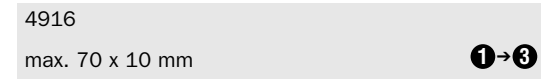

max. 70 x 10 mm

1→3

4921  
4922

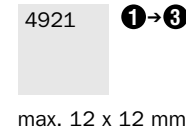

max. 12 x 12 mm

1→3

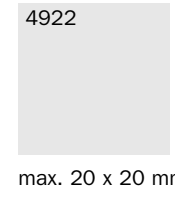

max. 20 x 20 mm

1→3



6/4921  
6/4922

4923  
4924



max. 30 x 30 mm

1→3

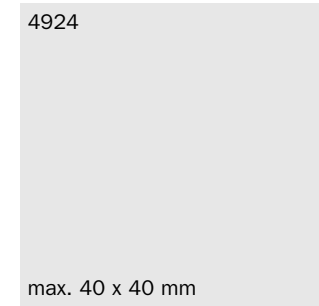

max. 40 x 40 mm

1→3



6/4924  
6/4923

46045

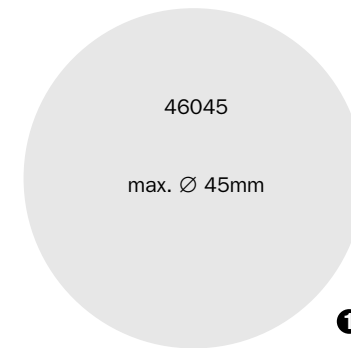

max. Ø 45mm

1



6/46145



# NEW PRINTY\_ DATUMSTEMPEL + TEXT

SWOP-PAD AUSTAUSCHKISSEN – 2-FARBIG\_  
erhältlich für: 4729, 4727, 4726, 46130, 46140, 46145, 4750, 4850



4729

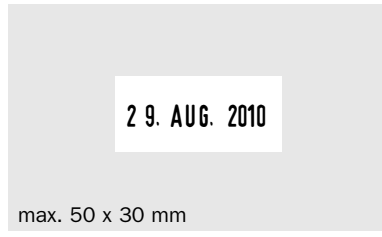

max. 50 x 30 mm

Schrifthöhe  
Datum: 3 mm



6/4929

4727



max. 60 x 40 mm

Schrifthöhe  
Datum: 4 mm



6/4927

4726



max. 75 x 38 mm

Schrifthöhe Datum: 4 mm



6/4926

46140  
46130

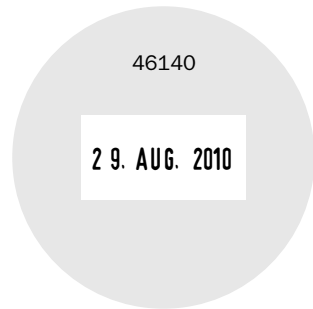

max. Ø 40 mm  
Schrifthöhe Datum: 3 mm



max. Ø 30 mm  
Schrifthöhe Datum: 3 mm



6/46030  
6/46040

# PRINTY CLASSIC\_ DATUMSTEMPEL + TEXT, DATUM STEMPEL, ZIFFERN- UND WORTBANDDREHSTEMPEL

46145



max. Ø 45 mm  
Schrifthöhe Datum: 4 mm



6/46145

4724

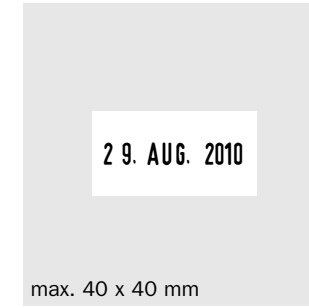

max. 40 x 40 mm

Schrifthöhe Datum: 3 mm



6/4924

4750



max. 41 x 24 mm  
Schrifthöhe Datum: 4 mm



6/4750

4750/L



max. 41 x 24 mm  
Schrifthöhe Datum: 4 mm



Weitere Texte: L 7: GEBUCHT



6/4750/2

4800  
4820



4800  
Schrifthöhe Datum: 3 mm

27. FEB. 2011

4820  
Schrifthöhe Datum: 4 mm

2 & Aug. 2010



4810  
4820



6/4911 (4800)  
6/4910 (4810)  
6/4911 (4820)

4810 Mini-Dater

Schrifthöhe Datum: 3,8 mm

2 8. AUG. 2010

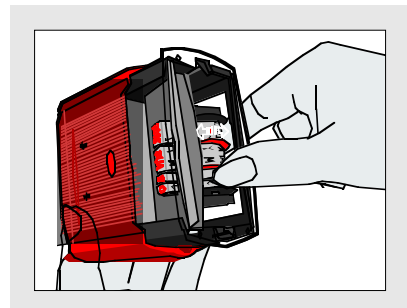
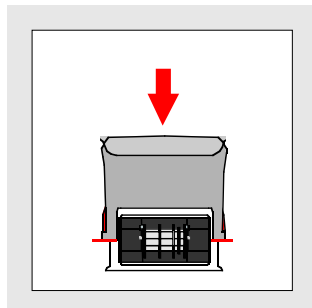
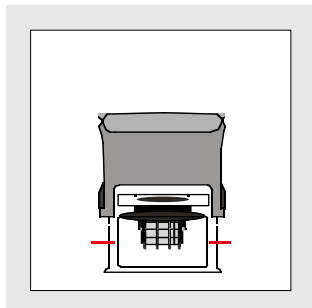

Einstellen Datum

4813



max. 26 x 9 mm

28. AUG. 2010

4813 - Schrifthöhe Datum: 3,8 mm



6/4817

4812  
4817



**Printy 4812:**

MONTAG  
DIENSTAG  
MITTWOCH  
DONNERSTAG  
FREITAG  
SAMSTAG  
SONNTAG

**Printy 4817:**

GEFAXT AM            GEBUCHT AM  
PER @-MAIL AM      BEZAHLT AM  
TELEFONIERT AM     BETRAG ERH. AM  
EINGEGANGEN AM    KONTROLLIERT AM  
BESTELLT AM         VERSENDET AM  
ERLEDIGT AM         FAKTURIERT AM



6/4817

**DONNERSTAG 28. AUG. 2010**

4812 - Schrifthöhe Datum: 3,8 mm

**KONTROLLIERT AM 28. AUG. 2010**

4817 - Schrifthöhe: 3,8 mm

4822



**BEZAHLT**

Schrifthöhe: 4 mm

**Weitere Texte:**

EINSCHREIBEN      ZUR VERRECHNUNG  
PÄCKCHEN          BEZAHLT  
ERLEDIGT            KOPIE  
UNGÜLTIG            GEBUCHT  
BEANTWORTET       DRINGEND  
INFOPOST            BETRAG ERHALTEN



6/4911

4846



**1 2 3 4 5 6**

Schrifthöhe: 4 mm

**Weitere Zeichen:**

Nº / / , ¼ Kg  
€ - - F ½ %  
# · X C ¾ /  
\$  
€



6/4911

4850  
4850/L



max. 25 x 5 mm

28. AUG. 2010

4850 - Schrifthöhe  
Datum: 3,8 mm  
Textplattendicke:  
2,3 mm

L 1: **EINGEGANGEN**  
**28. AUG. 2010**

4850/L - Schrifthöhe  
Datum: 3,8 mm

**Weitere Texte:**

L 2: BEZAHLT  
L 7: GEBUCHT  
L 9: GEFAXT



6/4850 (4850)

6/4850/2 (4850L)



Einstellen Datum



Anpassen Datum auf Textplattenhöhe

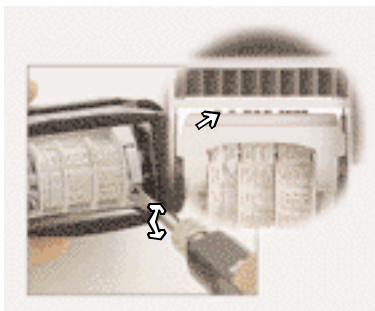

# TRODAT TYPOMATIC LINE\_

DO IT YOURSELF!

Mit allen Vorteilen der Printy- bzw. Professional Line ausgestattet, bieten alle Stempelgeräte der Typomatic Line die Möglichkeit, jeden Stempelttext selbst zu setzen und jederzeit auch wieder ändern zu können.

Stempelgeräte der Serie Typomatic Line sind erhältlich als Text- und Datumstempel – in mehreren unterschiedlichen Textplattengrößen.

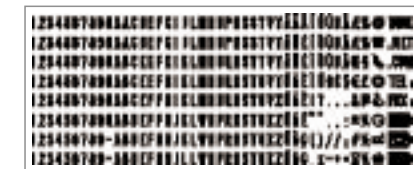

6003 NEU - 336 Zeichen



6004 NEU - 288 Zeichen

Ausstattung: je nach Modell 1 oder 2 Typensets, 1 Pinzette, 1 Swop-Pad Austauschkit

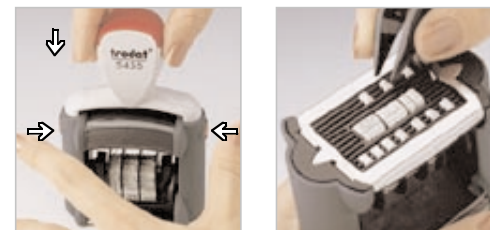

**Typen-Sets:** Speziell entwickelte Typen mit Buchstaben, Ziffern und Sonderzeichen passen für jedes Typomatic Stempelgerät der Printy als auch der Professional Line.



# TYPOMATIC LINE – PRINTY\_ TEXTSTEMPEL, DATUMSTEMPEL + TEXT - ZUM SELBERSETZEN

Sich ändernde oder neue Postleitzahlen, Telefonnummern oder Adressen... PRINTY'S zum Selbersetzen bieten das Maß an Flexibilität, das Sie in der heutigen Zeit benötigen.

4911\_  
typo



ROBERT NORMAN  
EXPORT MANAGER  
WIEN-AUSTRIA

max. 3 Zeilen Text, 1 Set Gummitypen 6003  
(3 mm Schriftgröße)

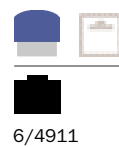

6/4911

4755



LICENCE EXP.  
★ 28. Aug. 2010 ★  
C.M.O. N° F 62/88

max. 2 Zeilen Text  
1 Set Gummitypen 6004  
(4 mm Schriftgröße)  
Schriftgröße Datum: 4 mm



6/4750/2

4912\_  
typo



ROBERT NORMAN  
EXPORT MANAGER  
A-4000 WELS AUSTRIA  
07242/239-0

max. 4 Zeilen Text, 1 Set Gummitypen 6003,  
(3 mm Schriftgröße), 1 Set Gummitypen 6004  
(4 mm Schriftgröße)

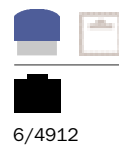

6/4912

4727\_  
typo



ROBERT NORMAN  
EXPORT MANAGER  
LINZEN STRASSE 15B  
28. Aug. 2010  
+43 0 7242/239-0  
ROBERT.NORMAN@TRODAT.NET  
WWW.TRODAT.NET

max. 6 Zeilen Text,  
1 Set Gummitypen 6003 (3 mm Schriftgröße)  
1 Set 6004 (4 mm Schriftgröße)  
Schriftgröße Datum: 4 mm



6/4927/2

4913\_  
typo



ROBERT NORMAN  
EXPORT MANAGER  
LINZEN STRASSE 15B  
A-4000 WELS AUSTRIA  
07242/239-0

max. 5 Zeilen Text, 1 Set Gummitypen 6003  
(3 mm Schriftgröße) 1 Set Gummitypen 6004  
(4 mm Schriftgröße)



6/4913

4928\_  
typo



ROBERT NORMAN  
EXPORT MANAGER  
LINZEN STRASSE 15B  
A-4000 WELS AUSTRIA  
+43 0 7242/239-0  
ROBERT.NORMAN@TRODAT.NET  
WWW.TRODAT.NET

max. 7 Zeilen Text, 1 Set Gummitypen 6003  
(3 mm Schriftgröße) 1 Set Gummitypen 6004  
(4 mm Schriftgröße)

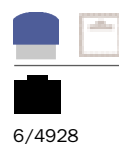

6/4928

46040\_  
typo



R 1  
ROBERT NORMAN  
TRODAT  
GMBH  
4000 WELS  
AUSTRIA  
EXPORT MANAGER

R 1,5  
ROBERT NORMAN  
EXPORT  
TRODAT GMBH  
4000 WELS, AUSTRIA  
EXPORT MANAGER

R 2  
ROBERT NORMAN  
W.:  
120  
EXPORT MANAGER

1 Set Gummitypen 6003 (3 mm Schriftgröße)



6/46040

4927\_  
typo



TRODAT GMBH  
ROBERT NORMAN  
EXPORT MANAGER  
LINZER STRASSE 15B  
A-4000 WELS AUSTRIA  
+43 0 7242/239-0  
ROBERT.NORMAN@TRODAT.NET  
WWW.TRODAT.NET

max. 8 Zeilen Text, 1 Set Gummitypen 6003  
(3 mm Schriftgröße) 1 Set Gummitypen 6004  
(4 mm Schriftgröße)

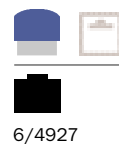

6/4927



28

## TYPOMATIC LINE – PROFESSIONAL\_ TEXTSTEMPEL, DATUMSTEMPEL + TEXT - ZUM SELBERSETZEN

Stempel zum Selbersetzen aus der Produktserie Professional Line – über die Vorteile dieser Produktserie hinaus bietet das Modell 5253 eine zusätzliche Besonderheit: 2 Setzplatten für somit 2 Stempeltexte, die mit nur einem Handgriff getauscht werden können.

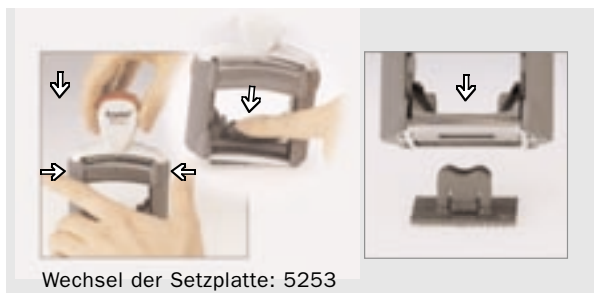

5253



ROBERT NORMAN  
EXPORT MÄNNEKEN  
LINZEN STRASSE 160  
A-4000 WELS AUSTRIA  
0 7 2 4 2 - 2 3 9 - 0  
0 7 2 4 2 - 2 3 9 - 0 2 0

max. 6 Zeilen Text, 1 Set Gummitypen 6003 (3 mm Schriftgröße), 1 Set Gummitypen 6004 (4 mm Schriftgröße)



6/53

5435



LIGENCE EXP.  
★ 1 7. Nov. 2010 ★  
C.M.B. N° F 82/88

Schriftgröße Datum: 4 mm  
max. 2 Zeilen Text, 1 Set Gummitypen 6004 (4 mm Schriftgröße)



6/50/2

5465



SPECIAL OFFER FROM  
YOUR STATION  
28. Juni 2010  
FOR  
1 FREE CAR WASH

Schriftgröße Datum: 4 mm  
max. 4 Zeilen Text, 1 Set Gummitypen 6003 (3 mm Schriftgröße), 1 Set Gummitypen 6004 (4 mm Schriftgröße)



6/56/2



29

## TRODAT SWOP-PAD AUSTAUSCHKISSEN\_

SWOP-Pad, das Original Trodat Austausch-Kissen für Printy und Professional Line gewährleistet gleichmäßig hervorragende Abdruckqualität – vom ersten bis zum letzten Abdruck.



kein Nachträge



saubere Hände



sauberer Abdruck



5 Standardfarben



## DIE VORTEILE SPRECHEN FÜR SICH\_

- saubere und dokumentenechte Abdrucke
- Präzise Dosierung verhindert, dass Farbe ausrinnt
- Kein Austrocknen; ungiftige Farbstoffe; schwermetallfrei
- Sauberer Kissenwechsel im Handumdrehen



**ABDRUCKQUALITÄT\_**  
2-Komponenten-Kisseneinlage und präzise Dosierung der nicht austrocknenden Farbe gewährleisten gleichmäßig hervorragende Abdruckqualität.

**ZWEI IN EINEM\_**  
für Datumstempel und andere Spezialanwendungen wie z. B. Siegelstempel sind auch zweifarbige SWOP-Pads erhältlich: in rot / blau.

### KISSENWECHSEL\_

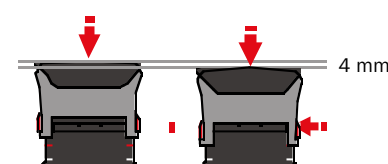

1\_Niederdrücken – Sperren

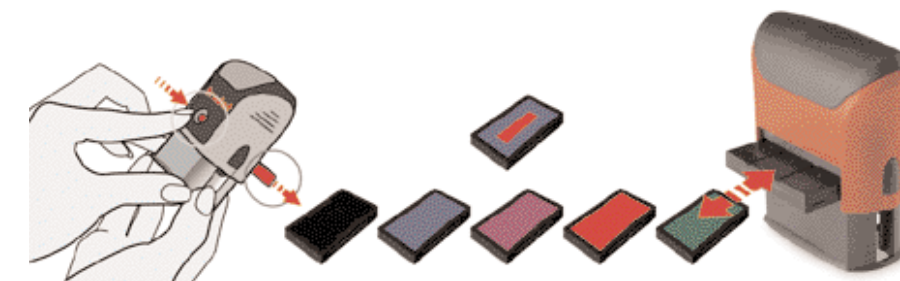

2\_Click-Out-Button drücken  
[www.click-out.net](http://www.click-out.net)

3\_Neues Austausch-Kissen einsetzen







# TRODAT IMPRESSOR PRE-INKED\_

Die Produktfeatures machen den entscheidenden Unterschied – Der IMPRESSOR kombiniert auf intelligente Weise Technologie und funktionales Design. Erleben Sie einen neuen Standard bei Pre-Inked-Stempelgeräten.

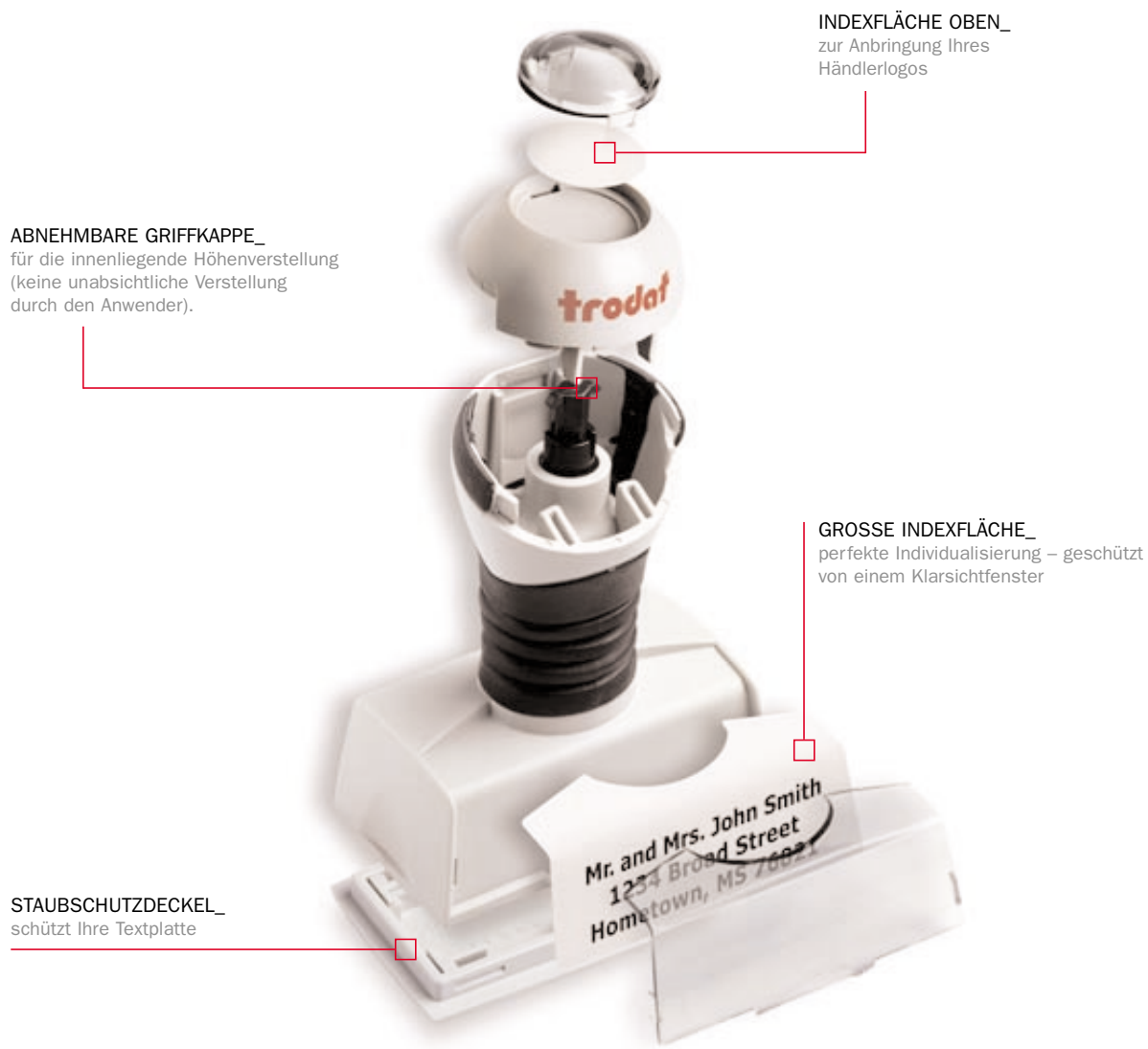

INDEXFLÄCHE OBEN\_ zur Anbringung Ihres Händlerlogos

ABNEHMBARE GRIFFKAPPE\_ für die innenliegende Höhenverstellung (keine unabsichtliche Verstellung durch den Anwender).

GROSSE INDEXFLÄCHE\_ perfekte Individualisierung – geschützt von einem Klarsichtfenster

STAUBSCHUTZDECKEL\_ schützt Ihre Textplatte

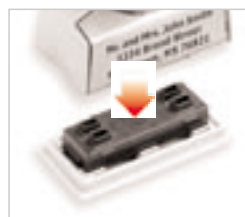

EINFACHE MONTAGE\_ der separate Textplattenhalter ermöglicht eine einfache Montage der „Pre-Inked“ Textplatte. Die einzigartige „Click-In“ Funktion verspricht eine einfache Montage und eine gleichmäßige Druckverteilung auf der Textplatte.



## NACHTRÄNKEN\_

### ZUSATZPROGRAMM\_

7091 - PI-Nachtränkefarbe 10 ml (schwarz, blau, rot, grün, violett)

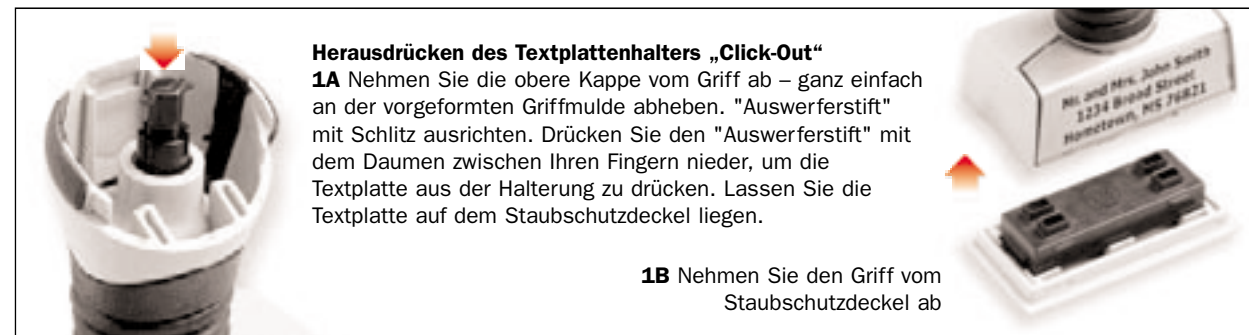

**Herausdrücken des Textplattenhalters „Click-Out“**  
**1A** Nehmen Sie die obere Kappe vom Griff ab – ganz einfach an der vorgeformten Griffmulde abheben. "Auswerferstift" mit Schlitz ausrichten. Drücken Sie den "Auswerferstift" mit dem Daumen zwischen Ihren Fingern nieder, um die Textplatte aus der Halterung zu drücken. Lassen Sie die Textplatte auf dem Staubschutzdeckel liegen.

**1B** Nehmen Sie den Griff vom Staubschutzdeckel ab

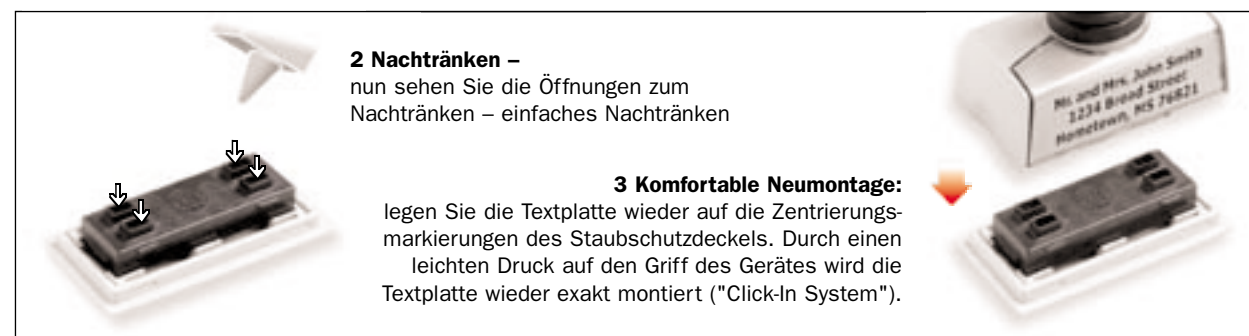

**2 Nachtränken –** nun sehen Sie die Öffnungen zum Nachtränken – einfaches Nachtränken

**3 Komfortable Neumontage:** legen Sie die Textplatte wieder auf die Zentrierungsmarkierungen des Staubschutzdeckels. Durch einen leichten Druck auf den Griff des Gerätes wird die Textplatte wieder exakt montiert ("Click-In System").

\*Eine ausführliche Nachtränk-Anleitung finden Sie unter: [www.trodat.net/reinking](http://www.trodat.net/reinking)

## GRÖßEN DER TEXTPLATTEN\_

### 22 Größen

\* für diese Größen sind alle Komponenten für die Textplattenerstellung mittels Flash lieferbar



**P301**  
max. 39 x 12 mm

**P305**  
max. 65 x 12 mm

**P307 \***  
max. 43 x 18 mm

**P312**  
max. 25 x 25 mm

**P309 \***  
max. 59 x 18 mm

**P311 \***  
max. 75 x 18 mm

**P340**  
max. Ø 15 mm

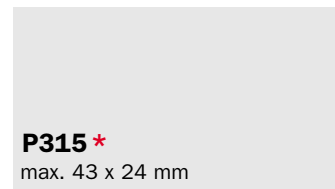

**P315 \***  
max. 43 x 24 mm

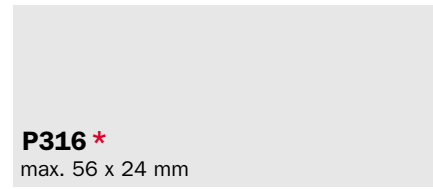

**P316 \***  
max. 56 x 24 mm

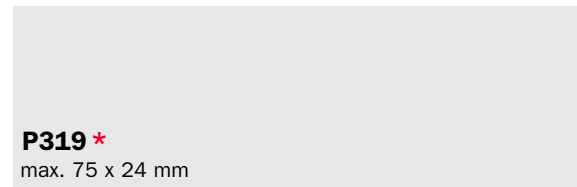

**P319 \***  
max. 75 x 24 mm



**P325 \***  
max. 94 x 34 mm

**P323 \***  
max. 62 x 34 mm

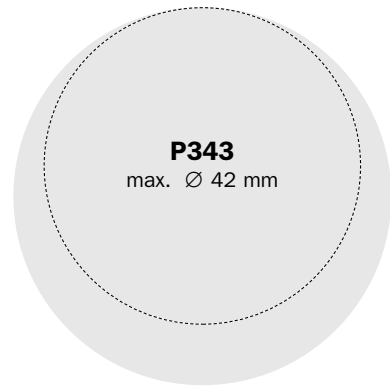

**P343**  
max. Ø 42 mm

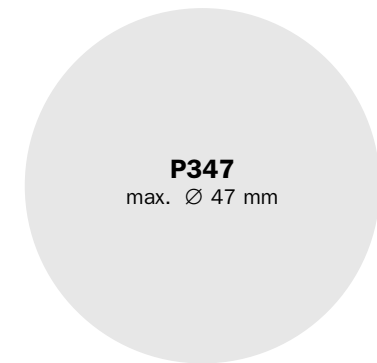

**P347**  
max. Ø 47 mm

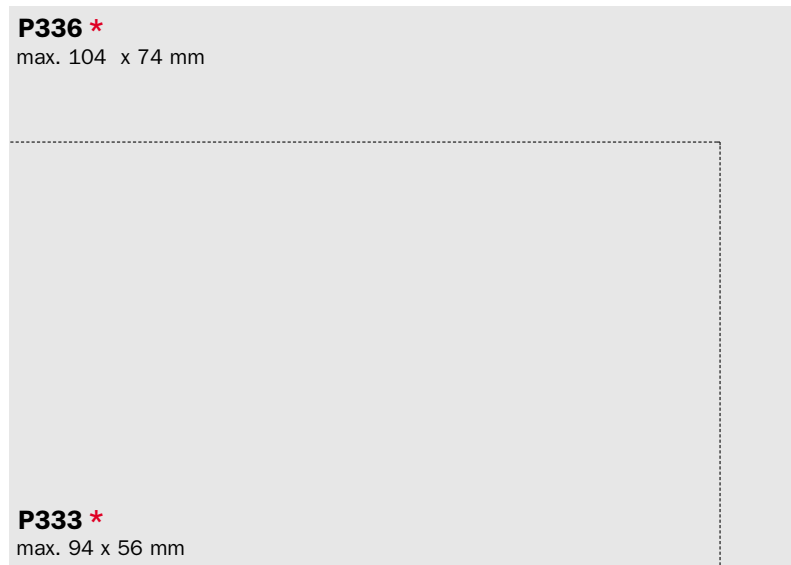

**P336 \***  
max. 104 x 74 mm

**P333 \***  
max. 94 x 56 mm

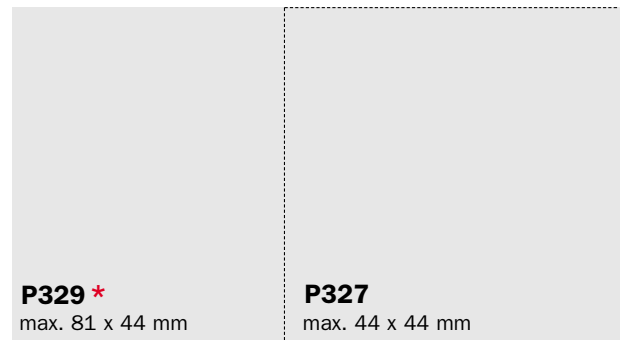

**P329 \***  
max. 81 x 44 mm

**P327**  
max. 44 x 44 mm

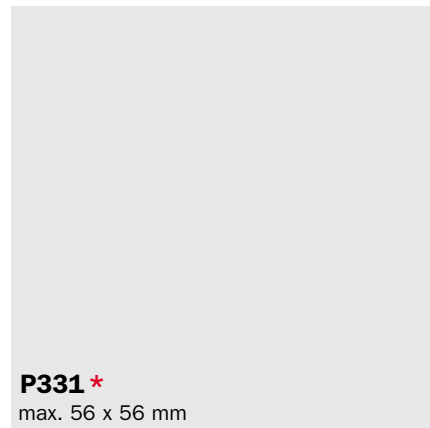

**P331 \***  
max. 56 x 56 mm

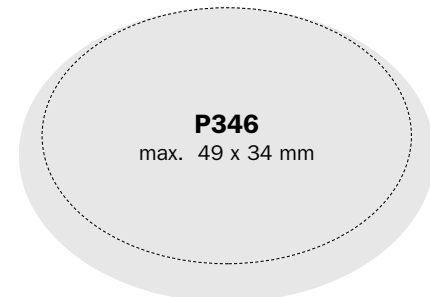

**P346**  
max. 49 x 34 mm

**P348**  
max. 55 x 39 mm



# TRODAT CLASSIC LINE\_

Stempel, die man wahrlich als Evergreens bezeichnen kann, sind die Produkte der Serie Classic Line.

Handstempel der Serie Classic Line sind erhältlich als Datumstempel mit und ohne Text, als Wortbanddreh-, Ziffern- und Alphabetstempel.

Classic Line bietet eine Reihe von entscheidenden Produktvorteilen. So zeichnet sich das Modell 2910 durch modernes Design genauso aus, wie durch die Compound Bauweise (robuster Metallkern).



**EINFACH\_**  
die Stellräder dienen zur einfachen Datumeinstellung und zur Identifizierung der Vorderseite.

**PRAKTISCH\_**  
die Sperre ermöglicht die komfortable Textplatten-entriegelung mit nur einer Hand.

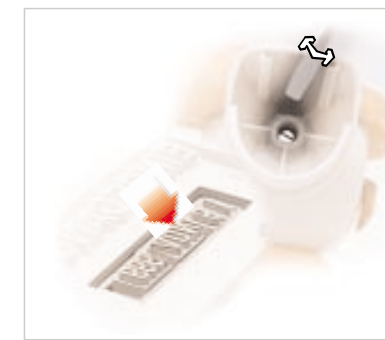

**ZENTRAL\_**  
die Höhenverstellung des Datums erfolgt zentral mittels einer Einstellschraube im Griff.

**EINFACH\_**  
und bequem:  
die Datumeinstellung

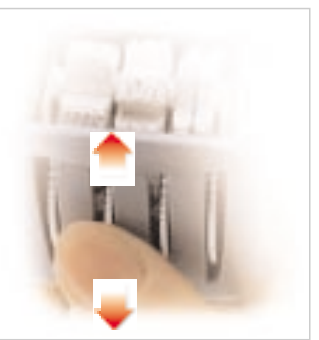



# DATUMSTEMPEL + TEXT\_

Die Serie der Datumstempel 2910 ist mit vielen unterschiedlichen Textplattengrößen für jeden Stempeltext geeignet. Sonderplatten auf Anfrage.

2910



Schrifthöhe Datum:  
4 mm



**P01**  
max. 50 x 30 mm



**P07**  
max. 60 x 40 mm

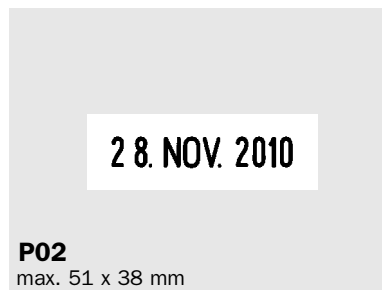

**P02**  
max. 51 x 38 mm



**P08**  
max. 64 x 45 mm

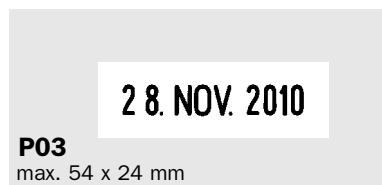

**P03**  
max. 54 x 24 mm



**P09**  
max. 70 x 38 mm

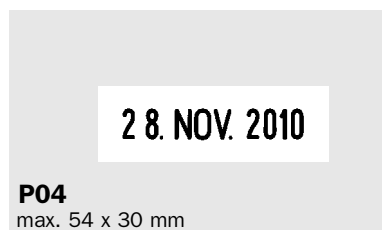

**P04**  
max. 54 x 30 mm

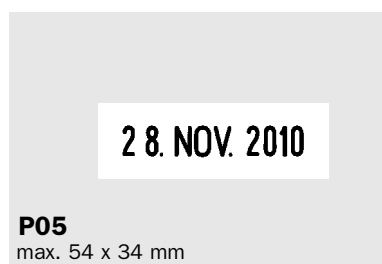

**P05**  
max. 54 x 34 mm



**P06**  
max. 60 x 35 mm

EINSTELLEN DATUM  
AUF TEXTPLATTENHÖHE\_

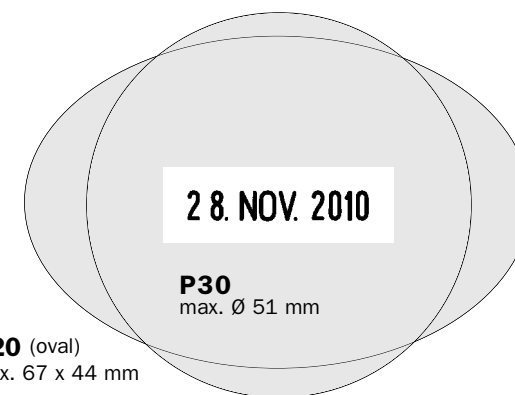

**P20 (oval)**  
max. 67 x 44 mm

**P30**  
max. Ø 51 mm

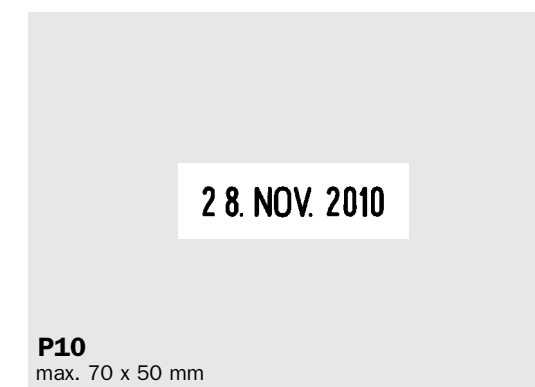

**P10**  
max. 70 x 50 mm

2910/L



LAGERTEXTE (in reduzierter Größe)



2910/P03/B4



2910/P03/B10



2910/P04/C6



2910/P04/C8



2910/P04/C9



2910/P04/C11

# DATUMSTEMPEL + UHRZEITPLATTE\_

Das Modell 2910 steht auch mit Uhrzeittextplatte zur Verfügung – wahlweise mit 12 Stunden oder 24 Stunden Uhrzeitring.

2910/U1-12  
2910/U1-24

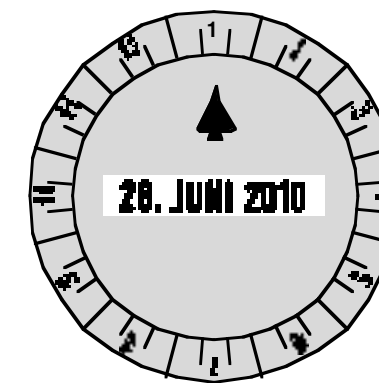

**2910/U1-12**  
Ø 50 mm, Schrifthöhe Datum: 4 mm

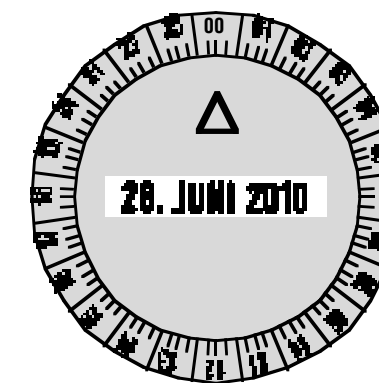

**2910/U1-24**  
Ø 50 mm, Schrifthöhe Datum: 4 mm



Uhrzeit einstellen durch einfaches  
Drehen des Einstellrings



1000 – 1030

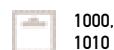

<b>1000</b>	Schriftgröße: 3 mm	<b>27. FEB. 2010</b>
<b>1004</b>	Schriftgröße: 3 mm	<b>18. 10. 09</b>
<b>1010</b>	Schriftgröße: 4 mm	<b>30. Nov. 2010</b>
<b>1014</b>	Schriftgröße: 4 mm	<b>18. 05. 09</b>
<b>1020</b>	Schriftgröße: 5 mm	<b>28. Feb. 2010</b>
<b>1030</b>	Schriftgröße: 9 mm	<b>11. OKT. 2010</b>

1004 – 1113N  
Stegstempel

Bänderstempel  
mit Steg



<b>1004/35</b>	Schriftgröße: 3 mm	<input type="text"/> <b>18. 10. 09</b>
<b>1010/45</b>	Schriftgröße: 4 mm	<input type="text"/> <b>18. Aug. 2010</b>
<b>1010/56</b>	Schriftgröße: 4 mm	<input type="text"/> <b>28. Juni 2010</b>
<b>1014/35</b>	Schriftgröße: 4 mm	<input type="text"/> <b>07. 11. 10</b>
<b>1014/40</b>	Schriftgröße: 4 mm	<input type="text"/> <b>07. 11. 10</b>
<b>1113 N</b>	Schriftgröße: 4 mm	<input type="text"/> <b>28. Juni 2010</b>

WORTBANDDREHSTEMPEL + DATUM,  
DATUMSTEMPEL + TEXT\_

Handstempel mit Kurztexten, in Kombination mit Datum –  
die optimalen Hilfsmittel zur Büroorganisation. Einfaches  
Einstellen des Datums durch Stellräder.

1117



**GEBUCHT 20. Sep. 2010**

Schriftgröße: 4 mm

Weitere Texte:

- EINGEGANGEN
- BEANTWORTET
- ERLEDIGT
- BESTELLT
- GEMAHNT
- BEZAHLT
- ÜBERWIESEN
- BETRAG erh.
- FAKTURIERT
- Kontrolliert
- GEBUCHT
- TERMIN

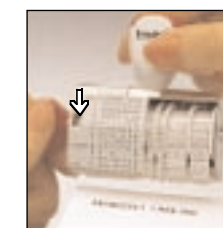

Text wählen,  
Einstellzahl  
ins Fenster drehen,  
gewählter Text ist  
stempelbereit.

2210  
2210/L

Schriftgröße  
Datum: 4 mm



2210



max. 47 x 30 mm

2210/L

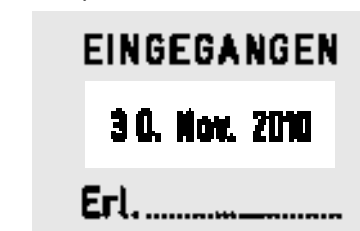

max. 47 x 30 mm

L1: EINGEGANGEN L2: BEZAHLT

2226  
2226/L

Schriftgröße Datum:  
4 mm



2226



Doppeldatumstempel mit Textplatte Max. 67 x 30 mm

2226/L



Doppeldatumstempel mit Textplatte Max. 67 x 30 mm



Standardausführung: 4-, 6-, 8-, 10- und 12-stellig. Kombinationsmöglichkeiten mit Buchstabenbändern A - M und N - Z, sowie mit Sonderbändern laut Spezifikation (Buchstaben, Ziffern oder Zeichen laut Wunsch).

- 1534 Schrifthöhe: 3 mm
1536 Schrifthöhe: 3 mm
1538 Schrifthöhe: 3 mm
15310 Schrifthöhe: 3 mm
15312 Schrifthöhe: 3 mm
15320 Schrifthöhe: 3 mm
1544 Schrifthöhe: 4 mm
1546 Schrifthöhe: 4 mm
1548 Schrifthöhe: 4 mm
15410 Schrifthöhe: 4 mm
15412 Schrifthöhe: 4 mm
1554 Schrifthöhe: 5 mm
1556 Schrifthöhe: 5 mm
1558 Schrifthöhe: 5 mm
15510 Schrifthöhe: 5 mm
15512 Schrifthöhe: 5 mm
15514 Schrifthöhe: 5 mm
1574 Schrifthöhe: 7 mm
1576 Schrifthöhe: 7 mm
1578 Schrifthöhe: 7 mm
1594 Schrifthöhe: 9 mm
1596 Schrifthöhe: 9 mm
1598 Schrifthöhe: 9 mm
15910 Schrifthöhe: 9 mm
15912 Schrifthöhe: 9 mm

1 2 3 1
1 2 3 1 2 3
1 2 3 1 2 3 1 2
1 2 3 1 2 3 1 2 3 1
1 2 3 1 2 3 1 2 3 1 2 3
1 2 3 1 2 3 1 2 3 1 2 3 1 2 3 1 2 3
1 2 3 1
1 2 3 1 2 3
1 2 3 1 2 3 1 2
1 2 3 1 2 3 1 2 3 1
1 2 3 1 2 3 1 2 3 1 2 3
1 2 3 1
1 2 3 1 2 3
1 2 3 1 2 3 1 2
1 2 3 1 2 3 1 2 3 1 2 3
1 2 3 1 2 3 1 2 3 1 2 3 1 2 3
1 2 3 1
1 2 3 1 2 3
1 2 3 1 2 3 1 2
1 2 3 1
1 2 3 1 2 3
1 2 3 1 2 3 1 2 3 1
1 2 3 1 2 3 1 2 3 1 2 3 1 2 3 1 2 3

- 15124 Schrifthöhe: 12 mm
15154 Schrifthöhe: 15 mm
15156 Schrifthöhe: 15 mm
15158 Schrifthöhe: 15 mm
15184 Schrifthöhe: 18 mm
15186 Schrifthöhe: 18 mm
15188 Schrifthöhe: 18 mm
151810 Schrifthöhe: 18 mm

1 2 3 1 1 2 3 1 2 3 1 2
1 2 3 1 2 3 1 2
1 2 3 1 1 2
1 2 3 1 2 3 1 2 1 2

Die Bänder tragen folgende Ziffern und Zeichen:

Grid of tables showing product numbers, font heights, and the characters on the bands for various models (15124, 15154, 15156, 15158, 15184, 15186, 15188, 151810).



# TRODAT TWIN\_

Überraschung erzeugen, die Aufmerksamkeit auf sich lenken.  
 Mit dem Schreibgerät, das im Handumdrehen zum Stempel wird: TWIN.  
 Sein trendiges Design und sein verblüffendes Innenleben lassen ihn zum Kult-Produkt werden.  
 Ob für den eigenen Bedarf oder als ganz *persönliches* Geschenk. Jeder Twin besitzt seinen eigenen Charakter, der sich in seinem unverwechselbaren Abdruck zeigt.  
 Twin – schreiben und eine Idee mehr...

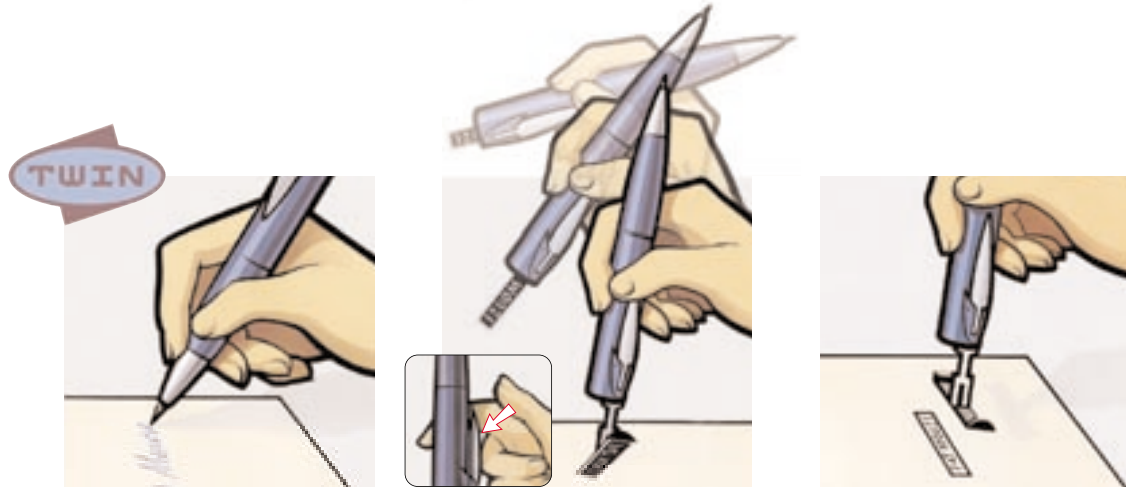

Twin\_ Das Schreibgerät, das im Handumdrehen zum Stempel wird. Stift um 180° drehen, Clip drücken und schon ist die Überraschung perfekt.

## FARBSORTIMENT\_



- 310171** – schwarz
- 310176** – weiß
- 310180** – blau
- 310184** – rot
- 310185** – orange
  
- 6/310** – Ersatzkissen schwarz, verpackt à 10 Stück, auch ungetränkt erhältlich.
- 307162** – Ersatzminen D1 blau, verpackt à 5 Stück
- 307165** – Ersatzminen D1 schwarz, verpackt à 5 Stück

## ABDRUCKGRÖßE\_

max. 35 x 7 mm

Textplatte für maximal 3 Zeilen Text.  
Plattenstärke: 1,5 mm



Der Twin ist standardmäßig einzeln verpackt.

## SCHREIBEN + STEMPELN\_

**SCHREIBEN\_**  
 mit dem Twin ist ein wahres Vergnügen. Die Standardmine mit einer Spitze aus Edelstahl und einer Kugel aus hochwertigem Wolfram Carbide bietet optimalen Schreibkomfort. Die Schreiblänge beträgt über 1000 Meter.

**DREHFREUDE\_**  
 die weichschaltende Drehmechanik, mit der die hochwertige Twin-Mine aktiviert wird, sorgt für eine bequeme Handhabung und höchsten Schreibkomfort.

**CLIP RELEASE\_**  
 heißt die innovative Zauberformel, die den Twin im Handumdrehen zum voll funktionsfähigen Stempel macht. Einfach den Twin um 180° drehen und Clip drücken: Der Stempel ist bereit für den Abdruck. Genau so einfach ist der Stempel auch wieder zu parken: Twin senkrecht in Schreibstellung drehen, Clip drücken, fertig.

**MINENWECHSEL\_**

**KISSENTAUSCH\_**

**STEMPELN\_**  
 in der Freizeit, in der Schule, im Beruf oder wenn man einfach nur unterwegs ist. Die hochwertige Verarbeitung des im Twin integrierten Selbstfärbers sorgt jederzeit für einen sauberen Abdruck und hinterläßt damit einen starken Eindruck.

# TRODAT MOBILE MARKER\_

Der Taschenstempel im Miniformat. Ideal für unterwegs!

Die heutige Zeit erfordert immer mehr Flexibilität und Mobilität. Diesen Ansprüchen wird der neue Mobile Marker gerecht. Der Taschenstempel im Miniformat mit maximalem Abdruck.

## MOBILE MARKER\_

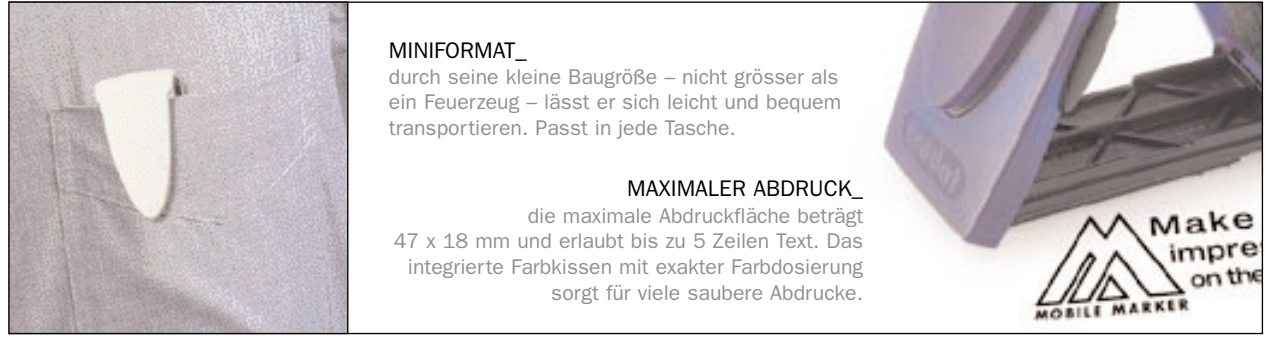

**MINIFORMAT\_**  
durch seine kleine Baugröße – nicht grösser als ein Feuerzeug – lässt er sich leicht und bequem transportieren. Passt in jede Tasche.

**MAXIMALER ABDRUCK\_**  
die maximale Abdruckfläche beträgt 47 x 18 mm und erlaubt bis zu 5 Zeilen Text. Das integrierte Farbkissen mit exakter Farbdosierung sorgt für viele saubere Abdrucke.



**ATTRAKTIVES DESIGN\_**  
alle Teile des Mobile Marker sind fest miteinander verbunden und bilden ein Ganzes. Da kann nichts verloren gehen.

Das attraktive Design und die innovative Funktionalität machen den Mobile Marker zu mehr als einem nützlichen Accessoire.

## ABDRUCKGRÖßE UND FARBSORTIMENT\_

**9412**

Individuelle Gestaltungsmöglichkeiten. Textplatte für maximal 5 Zeilen Text.

max. 47 x 18 mm

Plattenstärke von 2,3 mm bitte genau einhalten.

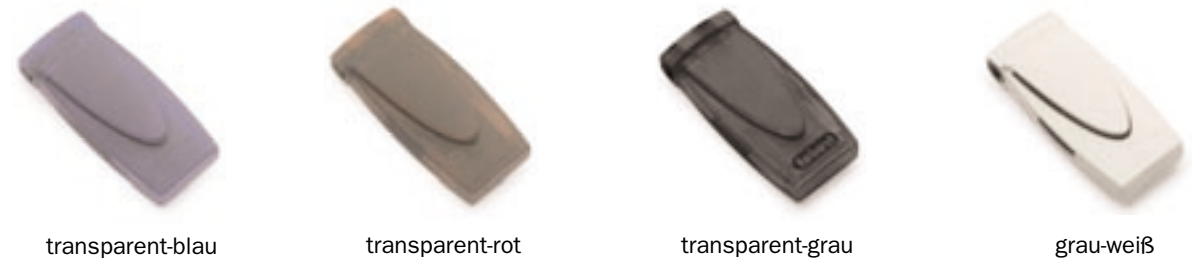

## WHEREVER YOU STAMP\_



**ANSTECK-CLIP\_**  
mit dem integrierten Ansteck-Clip ist er schnell an zum Beispiel Jacken oder Hosentaschen befestigt.

**SAUBERES & EINFACHES HANDLING\_**  
der Mobile Marker ist einfach zu bedienen. Die innovative Dreieckform sorgt für Stabilität beim Stempeln.

**MAXIMALER ABDRUCK\_**  
der Mobile Marker erlaubt einen bis zu 5-zeiligen Text und ist wie eine Visitenkarte einsetzbar.

## ÖFFNEN: BEIDSEITIG SPERRE DRÜCKEN\_

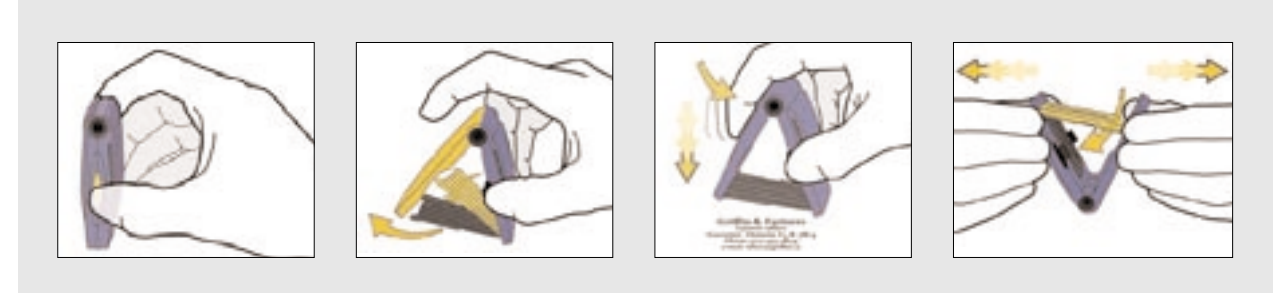

## 9412\_ typo

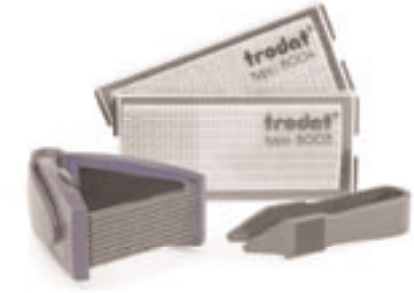

**ROBERT NORMAN EXPORT MANAGER**  
A-4000 WELS AUSTRIA  
07242/239-0

Erhältlich nur in blau

max. 4 Zeilen Text, 1 Set Gummitypen 6003 (3 mm Schrifthöhe)  
1 Set Gummitypen 6004 (4 mm Schrifthöhe)

4912 OFFICE PRINTY\_

- im neuen Printy Design
- 2-farbige Abdrucke mit Motiv und Text der wichtigsten Standardtexte
- weitere Abdrucke auf Anfrage erhältlich



Abdruckmuster in Originalgröße

P970 STAMP STACK\_

- Einzigartiges Produkt mit drei beliebigen Texten in einem praktischen Stempelsystem.
- Einzelne Stempel, jeder mit einem anderen Text, lassen sich in beliebiger Reihenfolge zusammenstecken, wodurch der Stamp Stack sehr vielseitig und leicht zu handhaben ist.
- Drei verschiedene Stempel können auf ideale Weise sauber und einfach in einer Tasche oder Brieftasche getragen werden.
- Das vorgefärbte Material garantiert tausende Qualitätsabdrucke für jeden Stempel.



**BEZAHLT**

Abdruckmuster in Originalgröße



Weitere Texte auf Anfrage

CLOTHING MARKER 4911 TYPO\_

Zum Markieren von Textilien.

- ungiftig
- einfache Handhabung
- waschbar – 90°



print

**REINHARD MITTERMAYER**  
TEL. 0171/3045215

max. 38 x 14 mm

Max. 3 Zeilen Text;

Ausstattung:

- 1 Set Gummitypen 6004 (288 Zeichen, 4 mm Schrifthöhe), 1 Pinzette, 1 SWOP-Pad Ersatzkissen mit Textilfarbe, 1 Streifen Vlies 60 x 50 mm



6/4911 (C) Clothing Marker

PRINTY 4910 MIT SCHLÜSSELANHÄNGER\_

Der ständige Begleiter – jederzeit griffbereit!



max. 26 x 9 mm



6/4910

TASCHENSTEMPEL "VIENNA" \_

Die kleine, handliche Kunststoffdose mit Stempel und Stempelkissen, in 2 Größen lieferbar.



**9011**  
max. 39 x 14 mm

**9012**  
max. 54 x 18 mm

Stempelfarbe: schwarz oder ungetränkt.



PRÄGEZANGE\_

- 1) 3610 - Prägezange Chrom mit Sperre – (ohne Plattenträger)
- 2) 3620 - Prägezange ohne Sperre – (ohne Plattenträger)
- 3) 3630 - Prägeapparat klein, Standmodell für Schreibtisch
- 4) 3600/R - Plattenträger Chrom Ø 41 mm
- 5) 3600/E - Plattenträger Chrom 25 x 51 mm
- 6) 3600/R51 - Plattenträger Chrom Ø 51 mm
- 7) 3640 - Kunststoffplatte (Delrin), 2 mm. Zum Lasergravieren von Prägeplatten







# TRODAT STEMPELZUBEHÖR\_

## STEMPELTRÄGER\_

Die Stempelablage für Handstempel.



- 1) 3008 für 8 Stempel (Kunststoff)
- 2) 3014 für 14 Stempel (Kunststoff)
- 3) 3010/M für 10 Stempel (Metall)
- 4) 3016/M für 16 Stempel (Metall)

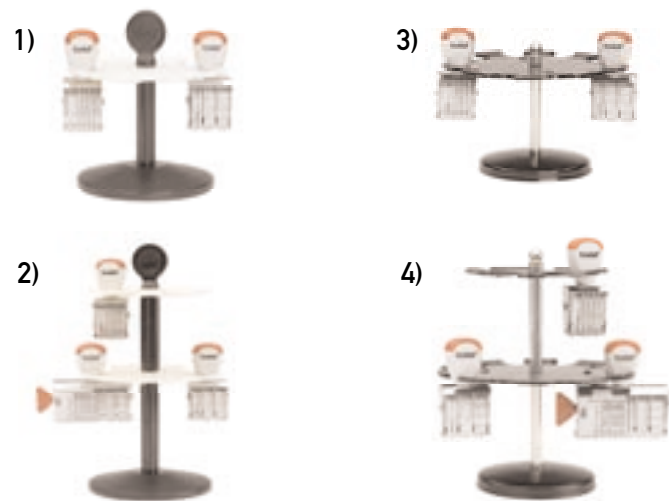

## STEMPELKISSEN\_

Stempelkissen für Handstempel in 3 Größen und in den Farben schwarz, blau, rot, violett, grün und ungetränkt.

- 1) 9051 Größe: 9 x 5 cm
- 2) 9052 Größe: 11 x 7 cm
- 3) 9053 Größe: 16 x 9 cm

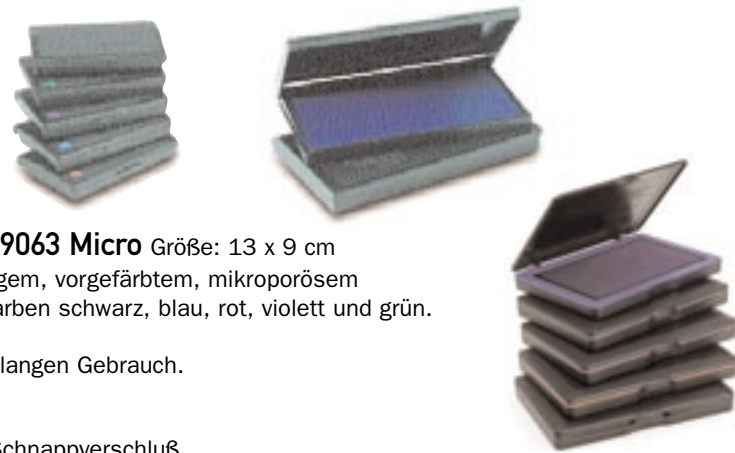

4) 9062 Micro Größe: 11 x 7 cm, 9063 Micro Größe: 13 x 9 cm  
Micro Stempelkissen aus hochwertigem, vorgefärbtem, mikroporösem Polymermaterial. Erhältlich in den Farben schwarz, blau, rot, violett und grün.

- Enthält genügend Farbe zum jahrelangen Gebrauch.
- Kein Nachfärben erforderlich.
- Sicheres Kunststoffgehäuse mit Schnappverschluss.

## STEMPELFARBE\_

Die Stempelfarbe zum Nachtränken für Handstempelkissen.

7011 - 28 ml schwarz, blau, rot, violett und grün



7021 - (schnelltrocknend), 25 ml schwarz, blau, rot, grün, violett und weiss



## LASERGUMMI\_

Laserplatten zur Textplattenherstellung (ideal zu verarbeiten mit einem **Lasergerät** von **Trotec**).

- 850202/2,3 Lasergummi rot, 2,3 mm dick (A4, A3)
- 850203/2,3 Lasergummi schwarz, 2,3 mm dick, ölfest (A4)
- 850205/1,5 Lasergummi grau, 1,5 mm dick, lösungsmittelbest. (A4)
- 850205/2,3 Lasergummi grau, 2,3 mm dick, lösungsmittelbest. (A4, A3)
- 850206/2,3 Laser Speed Rubber, 2,3 mm dick, lösungsmittelb. (A4)

P800 Pre-inked Lasergummi schwarz, 6 mm dick (A4)

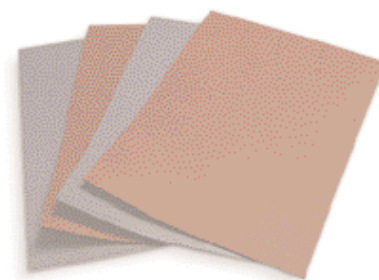

# TRODAT WERBEMATERIAL\_

Hier zeigen wir Ihnen eine Auswahl unserer Werbemittel. Eine komplette Übersicht finden Sie im Internet unter [www.trodat.de](http://www.trodat.de) und [www.trodat.net](http://www.trodat.net) oder fragen Sie Ihren Trodat Kundenbetreuer.

## DISPLAYS\_



TESTER DISPLAY PRINTY/ PROFESSIONAL LINE MCI 22 x 26 x 36 cm BEST. NR. 5048

EINZEL DISPLAY MCI 12 x 7 x 21 cm BEST. NR. 86888 (Lieferung ohne Stempel)

DISPLAY PRINTY 4912 35 x 15 x 39 cm, BEST. NR. 88746

DISPLAY FÜR BLISTER VERPACKUNGEN 37 x 18 x 74 cm BEST. NR. 5795 (Lieferung unbestückt)

## POSTER\_



DIVERSE POSTER A1 UND A2

POSTER STEMPELÜBERSICHT A1. BEST. NR. 76059

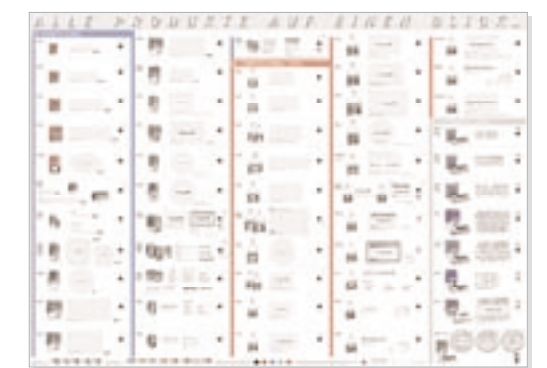

## STICKER\_

STICKER TRODAT BEST. NR. 62541: 10 x 2,5 cm BEST. NR. 62701: 20 x 5 cm BEST. NR. 62540: 53 x 13 cm BEST. NR. 62539: 80 x 20 cm



MCI STICKER BEST. NR. 4667: 20 à 2,2 x 4,3 cm BEST. NR. 4995: 18 à 1,4 x 2,3 cm + 24 à 1,1 x 1,8 cm WEITERE AUFKLEBER AUF ANFRAGE

## PROSPEKTE\_



DIVERSE PROSPEKTE AUF ANFRAGE

KATALOG GOLDRING BEST. NR. 81707



SWOP PAD ÜBERSICHT

## OVERLAYS\_











PROFESSIONAL LINE: 65955  
PRINTY LINE: 70121  
CLASSIC LINE: 78592  
IMPRESSOR: 86350



## ACRYL DISPLAYS\_



DISPLAY ACRYL A4 (unbefüllt) BEST. NR. 80311

PROSPEKT STÄNDER (unbefüllt) BEST. NR. 80312

MODELL	Einzel- verpackung	Blisterverpack. (Lieferzeit für Blisterware auf Anfrage)		Mehrstück- Verpackung	
		1 Stk.	2 Stk.		
<b>PROFESSIONAL LINE_ Seite 9 - 15</b>					
Alle Typen	X				
5203		X			5203  5203/DB 
5204		X			
5206		X			
5430		X			
5440		X			
5460		X			
5430/L		X			
5117		X			
<b>PRINTY LINE_ Seite 16 - 24</b>					
Alle Typen	X			10	
4908					4912  4820 
4910		X			
4911		X			
4912		X			
4913		X			
4915		X			
4750/L		X			4912/DB  4820/DB 
4810		X			
4817		X			
4820		X			
4822		X			
4846		X			
4850/L		X			
<b>TYPOMATIC LINE_ Seite 25 - 28</b>					
4911_typo		X			4911_typo  4927_typo*  5435_typo* 
4912_typo		X			
4913_typo		X			
4928_typo		X*			
4927_typo		X*			
4755_typo		X			
4727_typo		X*			
46040_typo		X			
5253		X*			
5435		X*			
5465		X*			
<i>* Hängekarton mit Eurolochung</i>					
<b>SWOP-PAD AUSTAUSCHKISSEN_ Seite 29 - 31</b>					
Alle Typen zusätzlich SB-Verp.				10	
6/15					6/53  6/56 
6/50, 6/50/2			X		
6/53, 6/53/2			X		
6/55			X		
6/56, 6/56/2			X		
6/57, 6/57/2			X		
6/58, 6/58/2			X		
6/4202/2			X		6/53/DB  2 Stk.
6/4204/2			X		6/56/DB  2 Stk.
6/4430/2			X		
6/4610/2			X		
6/44055			X		
6/46030			X		
6/46040			X		
6/46145			X		

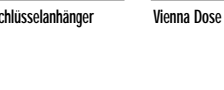
MODELL	Einzel- verpackung	Blisterverpack. (Lieferzeit für Blisterware auf Anfrage)		Mehrstück- Verpackung	
		1 Stk.	2 Stk.		
<b>SWOP-PAD AUSTAUSCHKISSEN_ Seite 29 - 31 Fortsetzung</b>					
6/4710			X		
6/4750, 6/4750/2			X		
6/4817			X		6/4912  6/46040 
6/4850, 6/4850/2			X		
6/4908			X		
6/4910			X		
6/4911			X		
6/4912, 6/4912/2			X		6/4912/DB  2 Stk.
6/4913			X		
6/4915			X		6/4915/DB  2 Stk.
6/4916			X		
6/4921			X		
6/4922			X		
6/4923			X		
6/4924			X		
6/4926			X		
6/4927			X		
6/4928			X		
6/4929			X		
<b>IMPRESSOR PRE-INKED_ Seite 32 - 34</b>					
Alle Typen				X indiv.	
<b>CLASSIC LINE_ Seite 35 - 41</b>					
Alle Typen				X indiv.	2910  1117 
2910	X				
2910/L	X	X			
1000		X			
1010		X			
1117		X			
1546		X			
<b>TWIN_ Seite 42 - 43</b>					
(Plastik Etui)	X				TWIN 
<b>MOBILE MARKER_ Seite 44 - 45</b>					
9412	X			18	9412 
9412_typo		X			9412/DB 
<b>LAGERTEXT STEMPEL_ Seite 46</b>					
4912 Office Printy	X	X			4912 Office Printy 
P970 Stamp Stack				60	
<b>SPEZIAL STEMPEL_ Seite 47</b>					
4911_typo					4911_typo 
Clothing Marker		X			4910 Office Printy/DB 
4910 mit Schlüssel- anhänger	X				
9011/9012 Vienna	X				
3610, 3620 und 3630 Prägezangen	X				
<b>ZUBEHÖR_ Seite 48</b>					
Stempelträger	X				
Stempelkissen 9051	X				
Stempelkissen 9052	X	X			
Stempelkissen 9053	X				
Stempelk. 9062 Micro	X				
Stempelk. 9063 Micro	X				
Stempelfarbe 7011		X		10	
Stempelfarbe 7021		X		10	
Lasergummi				10	4911_typo Clothing Marker  4910 Schlüsselanhänger  Vienna Dose 

# TRODAT INTERNET DIENSTLEISTUNGEN\_



Die Internetsoftware uTypia erleichtert Verkauf und Bestellung von Stempeln im Internet. uTypia ist eine sehr hochwertige Lösung mit vielen Funktionen die auf den Stempelbereich zugeschnitten sind.

uTypia geht mit seinen flexiblen Anwendungen und seiner breiten Produktpalette auf die Anforderungen und Wünsche von Wiederverkäufern, Firmen- und Privatkunden ein.

Über Standardschnittstellen lässt sich der uTypia Shop auch in andere Systeme wie E-procurement Systeme oder Marktplätze integrieren.

Wir beraten Sie gerne persönlich um eine passende Lösung für Ihren Internetverkauf zu finden.

## INTERNET SERVICES\_

Auftritt und Verkauf im Internet werden immer wichtiger. Trodat unterstützt Sie dabei mit professionellen Internet Dienstleistungen.

## DIE WICHTIGSTEN FEATURES\_



### AUSWAHL VON MUSTERABDRUCKEN

Musterabdrucke können pro User oder Usergruppe hinterlegt werden. Mehrmalige Bestellungen von ähnlichen Produkten werden damit schneller durchgeführt.

Hier können besonders Unternehmen sichergehen, dass Ihre Mitarbeiter streng nach den Richtlinien der "Corporate Identity" bestellen.

### DER KONFIGURATOR

Logisch und praktisch aufgebaut, kann man mit dem Konfigurator den Stempelabdruck bis ins Detail selbst gestalten.

Editieren von Text, Einfügen von Grafiken, Setzen von Rahmen sind nur einige der zahlreichen Funktionen.



## DIE uTy DIENSTLEISTUNGEN UMFASSEN\_

### • uTypia shop 3.0\_

Mit dem Trodat uTypia shop gestalten sich Ihre Kunden auf schnellem Weg das Layout ihres Stempels selbst. Layoutvorschau, Mustervorlagen und die Logobibliothek vereinfachen diesen Prozess. Auch Drucksorten und Schilder können über uTypia shop verkauft werden. Preise und Produktkataloge können individuell für die User angelegt werden. uTypia shop ist gut in andere Systeme integrierbar.

### • uTypia shop light 2.0\_

Die light-Version vom uTypia Shop bietet Ihnen die Möglichkeit mit sehr geringen Investitionskosten im Internet zu verkaufen. Der light shop verfügt über alle Basisfunktionen, die für einen Internet Stempelshop notwendig sind. Jetzt auch inklusive Grafikfunktion und Rabattfunktion. uTypia light kann durch Zusatz-Module erweitert und bis zur Vollversion ausgebaut werden.

### • uTypia satellite 1.0\_

Die preiswerte, reduzierte Lösung für die ersten Schritte im Online-Stempelverkauf.

Der Shop "uTypia satellite" beinhaltet das Trodat Basissortiment (Schnelle Liste) mit Endverbraucherpreisen und den wichtigsten Shopfunktionen. Produktsortiment und Preise können im Shop nicht verändert werden. Der Shop wird mittels eines speziellen Links in Ihre Homepage integriert.

Weitere Informationen finden Sie auf [www.uTypia.com](http://www.uTypia.com)

*The online typesetting solution*

# TRODAT SEAL FÜR WINDOWS®

SICHTBARE SICHERHEIT FÜR  
ELEKTRONISCHE DOKUMENTE



**Ihre Stempel werden  
jetzt digital und sicher  
wie nie zuvor!**

Erstellen Sie aus allen Windows® Anwendungen mit dem Druckbefehl PDF-Dokumente, die im gleichen Arbeitsschritt mit dem Trodat Seal geschützt werden.

**Damit wird für den Empfänger  
die Echtheit der Herkunft und  
die Unversehrtheit des  
Dokuments überprüfbar.**

SIEGEL-LOGO		Person, Juristische Person (Firma, Behörde,...)
NAME DES UNTERZEICHNERS UND UNTERSCHRIFT		Information frei gestaltbar wie eine Stempel-Textplatte
ZEITPUNKT DER VERSIEGELUNG		Identität (optional mit Trodat Digital Pen)
SICHERHEITSGRAFIK		Biometrie inklusive
PRÜF-LINK		Zeitstempel
		Dokumenteninhalte – sicher verschlüsselt
		Anzeige der Sicherheitsstufe
		Empfänger klickt auf die Zeile um das Dokument zu überprüfen

# TRODAT DIGITAL PEN

**Sicher Kosten sparen**

Mit der **Zusatz-Software Trodat Digital Pen** und einem Unterschriften-Tablet wird auch Ihre eigenhändige Unterschrift jetzt digital und sichert in der intuitivsten Form Ihre Originale – so wie Sie es gewohnt sind. Geben Sie Ihren elektronischen Dokumenten Ihre persönliche Note!

Voraussetzung: Ab Windows 2000®, Acrobat Reader® und Internetzugang.

Statt Papier ausdrucken und mit einer Unterschrift versehen: Einfach, schnell und sicher das elektronische Dokument unterschreiben.



## WEITERE VORTEILE

### FÜR UNTERZEICHNER

- **STEMPEL UND UNTERSCHRIFT**  
wie gewohnt, aber endlich digital. Sichtbare Markierung auf dem Dokument, am Bildschirm und am Ausdruck. Die elektronische Signatur auch am Papier
- **SIE PROFITIEREN**  
von Zeit- und Kostenersparnis im elektronischen Arbeitsablauf.
- **WIE MIT EINEM STEMPEL**  
Authentifizierung, Organisieren, Legitimieren, Informieren.

### FÜR EMPFÄNGER

- **ECHTHEIT DER HERKUNFT**  
und Unversehrtheit des Dokuments mit einem Mausklick feststellbar.
- **ÜBERPRÜFUNG**  
Für diese Überprüfung ist nur eine Internetverbindung notwendig (ohne zusätzlicher Software). Auch das Papieroriginal ist überprüfbar.



MEHR INFO\_ <http://seal.trodat.net>



### EU Anerkennung

Die Trodat Digital Sealing Technologie verwendet international technisch anerkannte Verfahren der elektronischen Signatur zum Schutz von Dokumenten vor Fälschung und um Identitätsdiebstahl auszuschließen. Trodat Digital Sealing ist als „Fortgeschrittene Signatur“ entsprechend der EU Signaturgesetzgebung von den Registrierungsbehörden anerkannt.

## So einfach arbeiten Sie mit dem Trodat Seal

### ALS UNTERZEICHNER UND/ODER VERSENDER



Sie haben ein Dokument erstellt (oder greifen auf ein vorhandenes PDF zurück) und wollen es „sealen“.

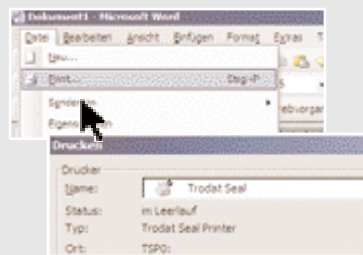

Wählen Sie nach dem Standard-Befehl „Drucken“ in Ihrer Druckerauswahl den „Trodat Seal“.



Beim nächsten Maus-Klick ist Ihr Dokument in ein PDF verwandelt. Untrennbar mit dem Trodat Seal verbunden, das es für immer zu einem Original macht.

### ALS EMPFÄNGER

**SIE KÖNNEN DAS „GESEALTE“ DOKUMENT NUN**

**VERSENDEN**  
elektronisch, per e-Mail, ausgedruckt auf dem Postweg

**AUFBEWAHREN**  
auf Ihrem PC oder Server speichern, ausdrucken und ablegen



Sie haben per e-Mail ein „gesealtes“ Dokument erhalten und wollen sicherstellen, dass es nicht durch Dritte verändert oder gefälscht wurde?



Klicken Sie einfach auf den Prüf-Link des digitalen Siegels am Dokument.

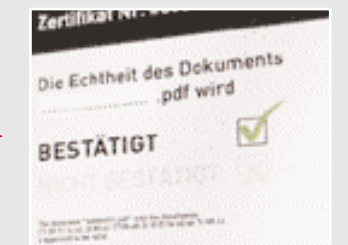

Wenige Sekunden später erhalten Sie ein Zertifikat, das Ihnen verlässlich über Echtheit des Dokuments und Authentizität des Unterzeichners Auskunft gibt.